

**Medela AG**  
Lättichstrasse 4b  
6340 Baar, Switzerland  
www.medela.com

**EU Representative:**  
Medela Medizintechnik GmbH & Co. Handels KG  
Georg-Kollmannsberger-Str. 2  
85386 Eching, Germany  
www.medela.com/support

**Poland**  
**Medela Polska Sp. z o.o.**  
Ul. Wybrzeże Gdyńskie 6D  
01-531 Warszawa  
Poland  
Phone +48 22 865 12 50  
Phone/Fax +48 22 865 82 25  
info@medela.pl  
www.medela.pl

**Medela UK Ltd.**  
Huntsman Drive  
Northbank Industrial Park  
Irlam, Manchester M44 5EG  
United Kingdom  
Phone +44 161 776 0400  
Fax +44 161 776 0444  
info@medela.co.uk  
www.medela.co.uk

**Medela Australia Pty Ltd**  
3 Arco Lane,  
Heatherton, Vic 3202  
Australia  
Phone +61 3 9552 8600  
Fax +61 3 9552 8699  
contact.AU@medela.com  
www.medela.com.au

# Freestyle™ Hands-free

Electric breast pump  
Instructions for use

Laktator elektryczny  
Instrukcja obsługi



EN ENGLISH  
3-35

PL POLSKI  
36-68

**EN** Illustrated items or instruction steps are marked with the figure and detail number (e.g. 2-01).

**PL** Przedstawione na rysunkach elementy lub instrukcje są oznaczone liczbą główną i numerem szczegółowym (np. 2-01).



**EN** Fold these pages out.

**PL** Rozłóż te strony.

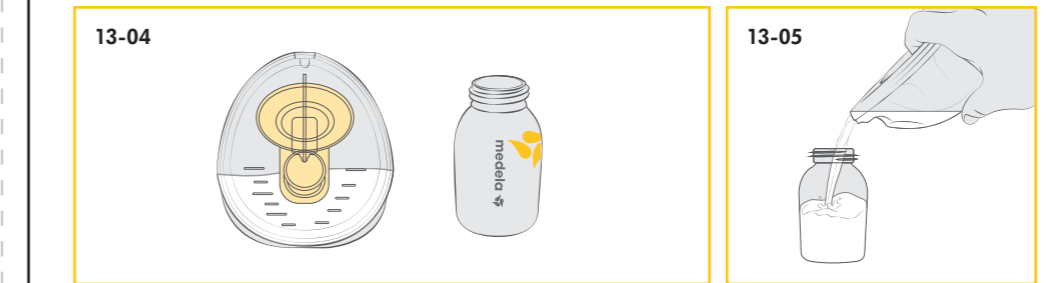
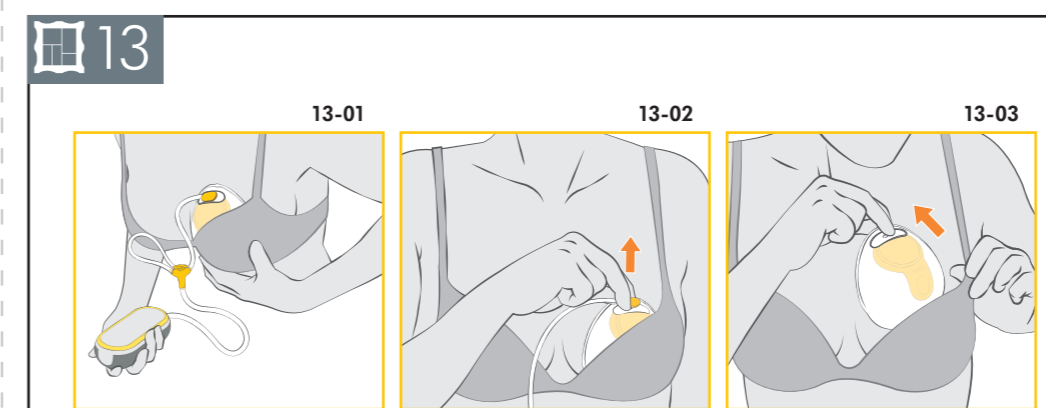
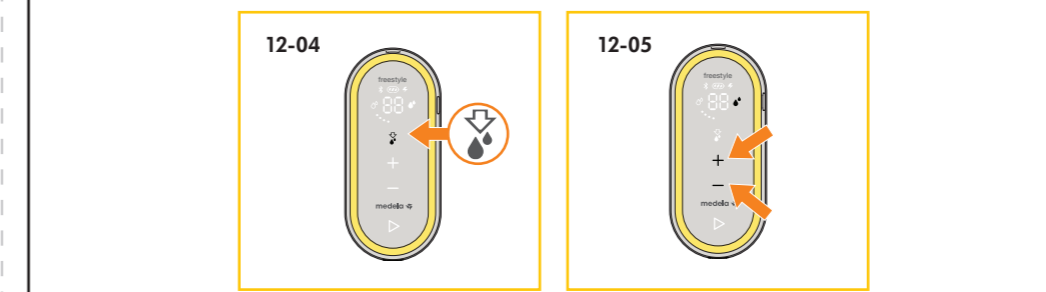
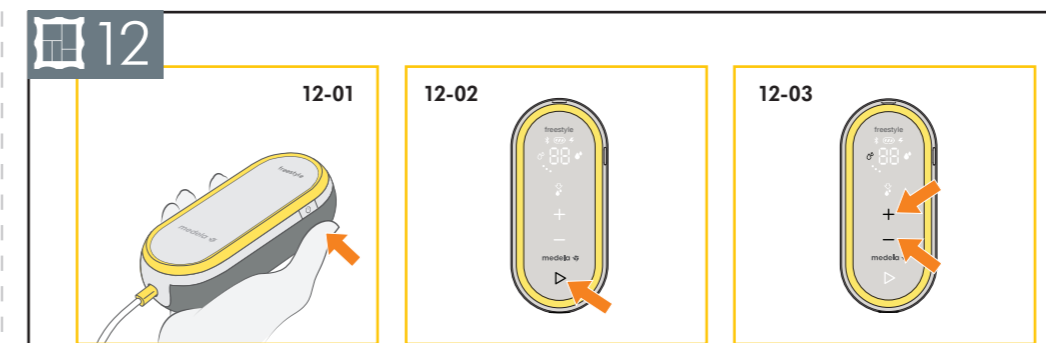
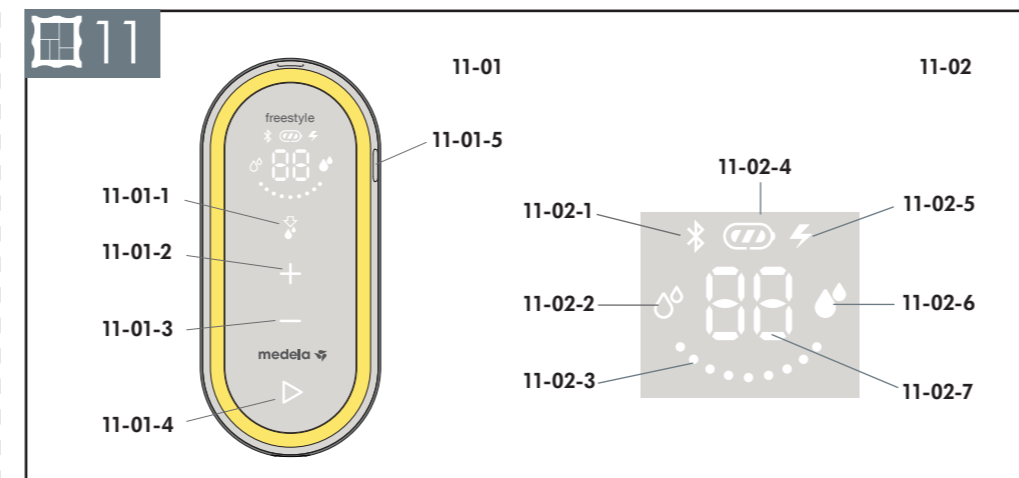
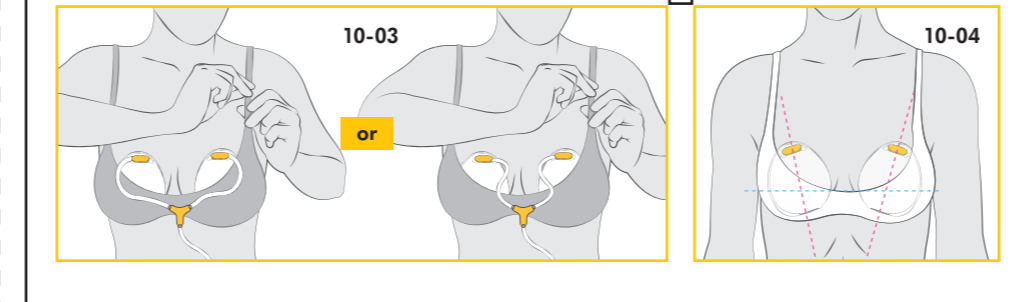
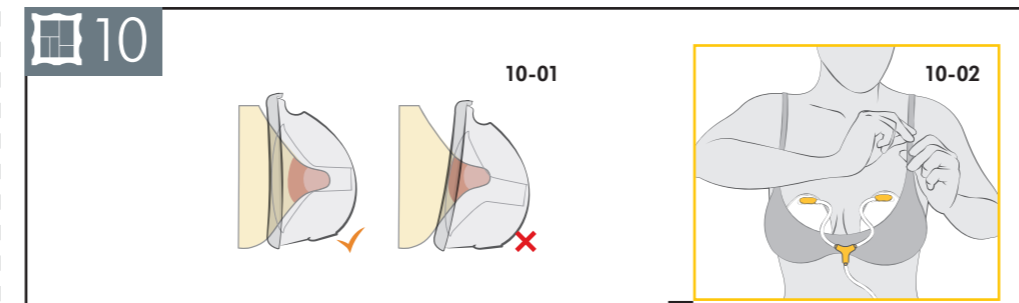
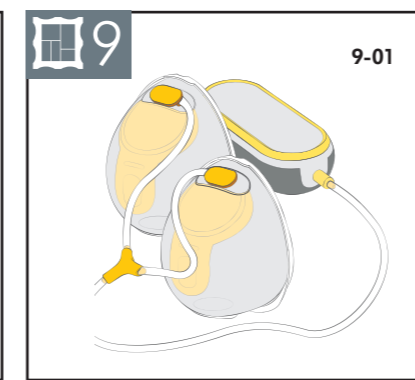
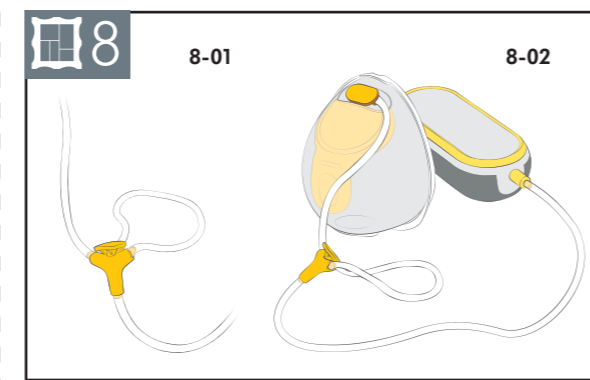
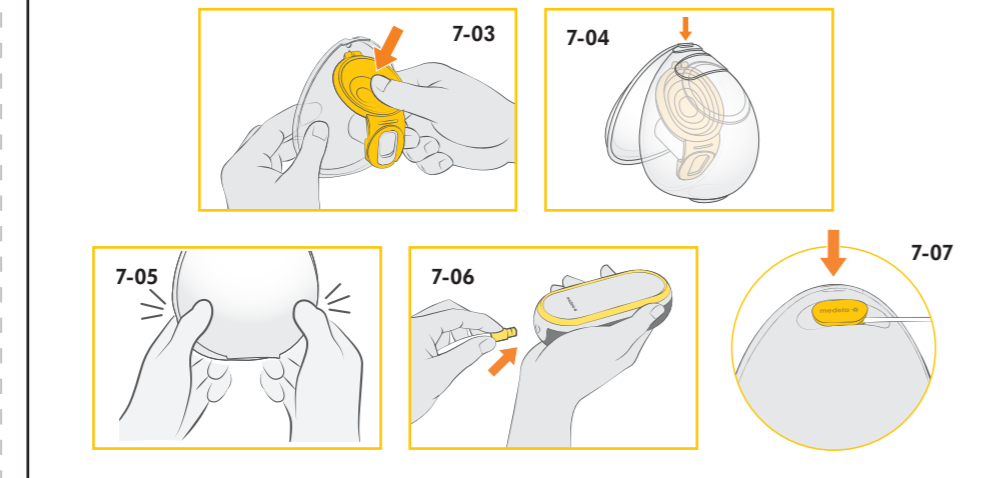
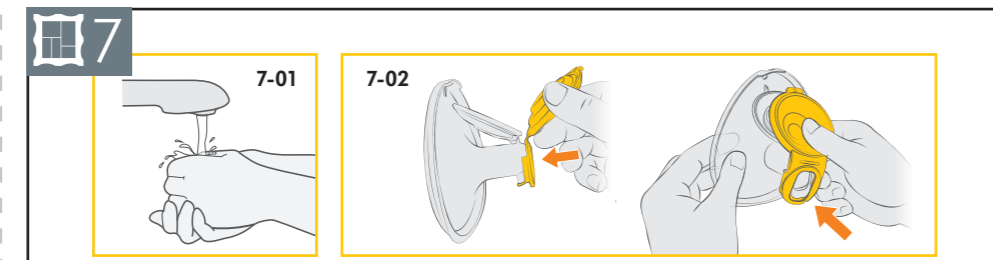
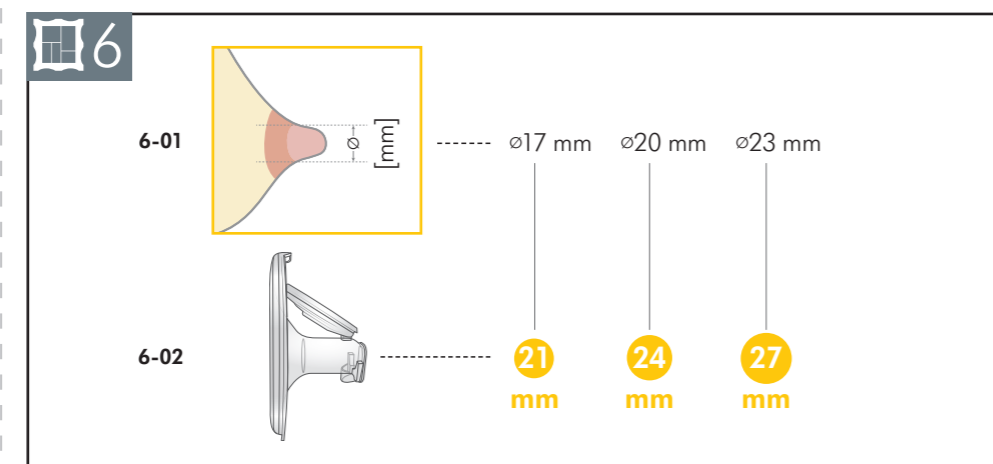
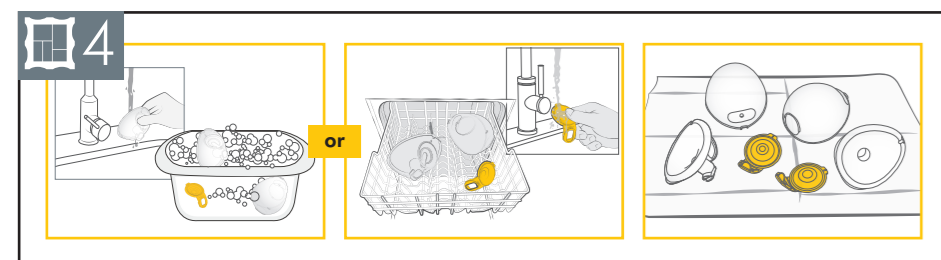
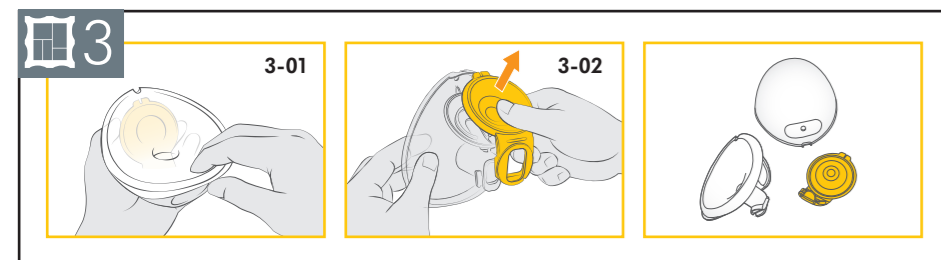
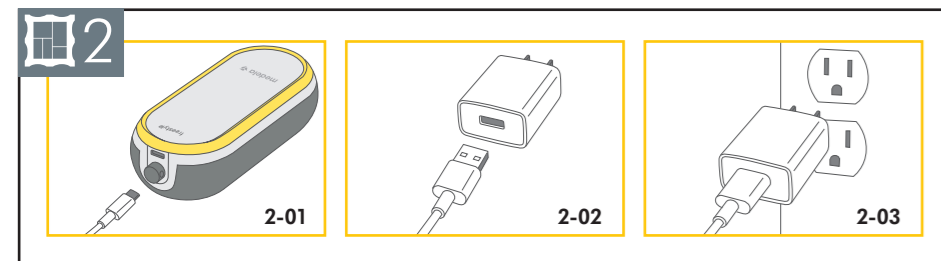
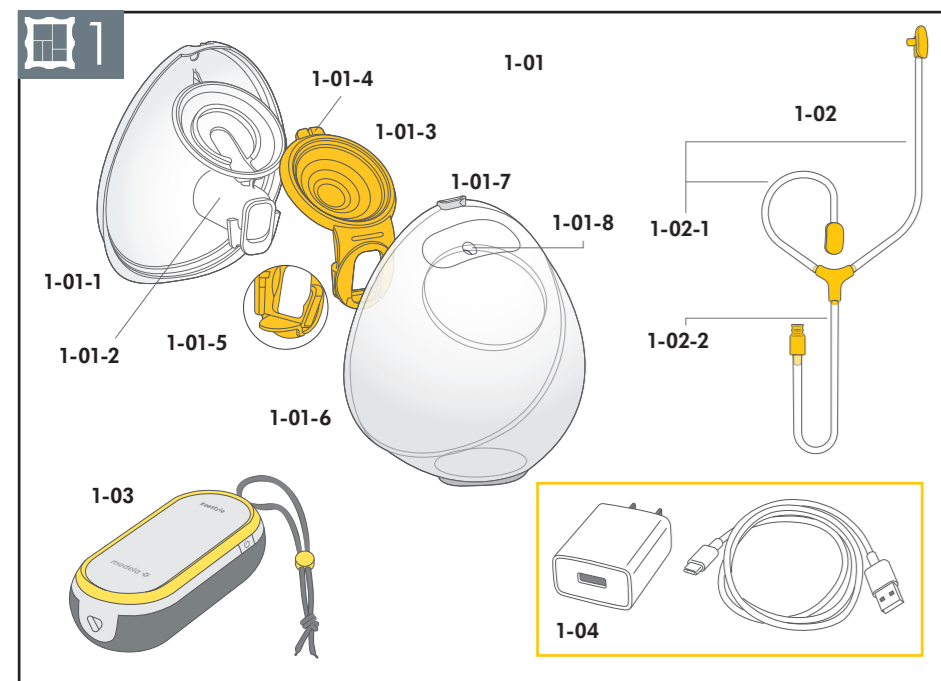

# 1. Important safety information

**!** Please read all instructions before using this product.  
Keep these instructions for future reference.

Warnings identify all instructions that are important for safety. Failure to observe these instructions can lead to personal injury or damage to the product.

The following symbols and signal words show the significance of the warnings:

<b>! WARNING</b>	Can lead to serious injury or death.
<b>! CAUTION</b>	Can lead to minor injury.
<b>NOTICE</b>	Can lead to material damage (not related to personal injury).
<b>i Information</b>	Useful or important information that is not related to safety.

When using electrical products, especially when children are present, basic safety precautions must always be followed.

<b>! WARNING</b>	<p>To avoid fire, electric shock, or serious burns:</p> <ul style="list-style-type: none"><li>• The breast pump should never be left unattended when plugged into a power source.</li><li>• Never operate an electrical device if it has a damaged cord or plug, if it is not working properly, if it has been dropped or damaged, or dropped into water. If damage is found, immediately discontinue use of power adapter and call Medela Customer Service.</li><li>• Do not use an electrical product that has been exposed to water or other liquids including:<ul style="list-style-type: none"><li>– Do not use while bathing or showering.</li><li>– Never place or drop into water or other liquids.</li><li>– Do not run water over the breast pump.</li><li>– If an electrical product has been exposed to water or other liquids, do not touch and if possible unplug the device from electrical outlet, turn off and contact the manufacturer.</li></ul></li><li>• Do not expose the breast pump or battery to excessive temperatures.</li><li>• Be aware of the risk of USB-C-socket of the pump or battery being shortcircuited by metal objects or fluids.</li><li>• Only use the supply unit (S010BL*0500200) provided with this appliance.</li></ul>
------------------	--

## CAUTION

To avoid health risks and reduce the risk of severe injury:

- This is a single-user product. Use by more than one person may present a health risk and voids the warranty.
- Do not use the breast pump while operating a moving vehicle.
- Pumping may induce labour. Do not pump until after giving birth. If you become pregnant while breastfeeding or breast pumping, consult with a licensed healthcare professional before continuing.
- If infected with Hepatitis B, Hepatitis C, or Human Immunodeficiency Virus (HIV), pumping breast milk will not reduce or remove the risk of transmitting the virus to your baby through your breast milk.
- Wash all parts that come into contact with your breast and breast milk after every use.
- The tubing poses a risk of strangulation when being played with and small parts may be swallowed by toddlers.
- Close supervision is necessary when the breast pump or accessories are used in the vicinity of children.
- This appliance is not intended for use by persons (including children up to 14 years) with reduced physical, sensory or mental capabilities, or lack of experience and knowledge, unless they have been given supervision or instruction concerning use of the appliance by a person responsible for their safety.
- Children must not play with the appliance.
- Cleaning and maintenance must not be performed by children without supervision.

## CAUTION

To avoid fire or burns:

- Make sure the voltage of the power adapter is compatible with the power source. See **chapter 18** for technical specifications.
- Always unplug electrical products immediately after use except for when charging.
- Do not place or store the product where it can fall into water.
- The breast pump and accessories are not heat-resistant. Keep away from heated surfaces or open flames.
- Do not use near flammable materials.



## CAUTION

To avoid health risks and reduce the risk of injury:

- Before each use visually inspect the individual components for cracks, chips, tears, discoloration or deterioration. In the event that damage to the device is observed, please discontinue use until the parts have been replaced.
- This product cannot be serviced or repaired. Do not repair yourself. Do not modify the device.
- Never use a damaged device. Replace defective or worn parts.
- Use the breast pump only for its intended purpose as described in these instructions for use.
- Do not use the breast pump while sleeping or overly drowsy.
- If tubing becomes mouldy, discontinue use and replace tubing.
- Do not microwave or boil breast milk. Microwaving can cause severe burns to baby's mouth from hot spots that develop in the milk during microwaving (microwaving or boiling can also change the composition of breast milk).
- Clean and sanitise all parts that come into contact with your breast and breast milk prior to first use.
- Only use Medela recommended parts with your breast pump.
- If pumping is uncomfortable or causing pain, turn the unit off, break the seal between the breast and the breast shield with your finger and remove the breast shield from your breast.
- While some discomfort may be felt when first using a breast pump, using a breast pump should not cause pain. If you are unsure about correct breast shield sizing please visit [www.medela.com](http://www.medela.com) or see a lactation consultant/breastfeeding specialist who can help you get a proper fit.
- Contact your healthcare professional or breastfeeding specialist if you can express only minimal or no milk or if expression is painful. See **chapter 7.1** for more information.

## NOTICE

Take appropriate care in handling bottles and components:

- Plastic bottles and parts become brittle when frozen and may break when dropped.
- Bottles and parts may become damaged if mishandled (e.g., dropped, over-tightened, or knocked over).
- Do not use the breast milk from bottles or components that show signs of damage.

# Contents

<b>1. Important safety information</b>	<b>3</b>
<b>2. Intended purpose</b>	<b>8</b>
<b>3. Product description</b>	<b>8</b>
3.1 Description of the device	8
3.2 Your breast pump system features	8
<b>4. Getting started</b>	<b>9</b>
4.1 First steps	9
4.2 Powering your breast pump	9
4.3 Charging the battery	10
<b>5. Disassembling your collection cups</b>	<b>10</b>
<b>6. Cleaning</b>	<b>11</b>
6.1 Cleaning overview	12
6.2 Washing	13
6.3 Sanitising	14
6.4 Cleaning the motor unit	15
<b>7. Assembling your breast pump</b>	<b>16</b>
7.1 Selecting the correct breast shield size	16
7.2 Assembling the collection cups	16
7.3 Preparing for single pumping	17
7.4 Preparing for double pumping	17
7.5 Placing collection cups within your bra	17
<b>8. Operating your breast pump</b>	<b>18</b>
8.1 Terms and designations	18
8.2 Operating and display elements	18
8.3 Power and battery status display	19
8.4 Bluetooth® connectivity	19
8.5 Delayed start	20
<b>9. Expressing your breast milk</b>	<b>21</b>
<b>10. Handling of breast milk</b>	<b>22</b>
10.1 Removing the collection cups from your bra	22
10.2 Pouring milk from collection cups	22
10.3 General storage guidelines	23
10.4 Freezing	23
10.5 Thawing	24
10.6 Feeding breast milk	24

<b>11. Maintenance and care</b>	<b>25</b>
11.1 Power adapter care	25
11.2 Battery maintenance	25
11.3 Long-term storage	26
<b>12. Troubleshooting</b>	<b>27</b>
<b>13. Ordering information</b>	<b>29</b>
<b>14. Warranty</b>	<b>29</b>
<b>15. Disposal</b>	<b>30</b>
<b>16. Meaning of symbols</b>	<b>31</b>
<b>17. International regulations</b>	<b>34</b>
17.1 Electromagnetic compatibility (EMC)	34
17.2 SIMPLIFIED EU DECLARATION OF CONFORMITY	34
17.3 Radio transmission approval	34
<b>18. Technical specifications</b>	<b>35</b>

## 2. Intended purpose

The Freestyle™ Hands-free breast pump is a powered breast pump to be used by lactating women to express and collect milk from their breasts. The Freestyle Hands-free breast pump is intended for a single user. The breast pump is intended to be used in a home environment.

## 3. Product description

### 3.1 Description of the device















The Freestyle Hands-free breast pump is a personal-use electric breast pump that includes 2-Phase Expression technology and is capable of single and double pumping.

Mode of operation: Continuous.

The operating life of the breast pump is 250 hours.

### 3.2 Your breast pump system features

Refer to figure  1 on the foldout pages.

-  1-01 Hands-free Collection Cups
  -  1-01-1 Breast shield 21mm (2pcs)
  -  1-01-1 Breast shield 24mm (2pcs)
    -  1-01-2 Nipple Tunnel
  -  1-01-3 Yellow membrane (2pcs)
    -  1-01-4 Alignment Tab
    -  1-01-5 Valve
  -  1-01-6 Outer shell (2pcs)
    -  1-01-7 Pouring spout
    -  1-01-8 Tubing connection port
-  1-02 Tubing
  -  1-02-1 Short ends of tubing (connects to collection cups)
  -  1-02-2 Long end of tubing (connects to motor unit)
-  1-03 Motor unit
-  1-04 Power adapter with cable

For ordering information about accessories see **chapter 13**.

All pictures shown in these instructions are for illustration purpose only. The actual product may vary due to local differences or product enhancement. Medela reserves the right to substitute any component or accessory with a replacement of equivalent performance.

## 4. Getting started

### 4.1 First steps

To be ready for expressing milk do the following before using your breast pump for the first time:

1. **Charge the battery** of your Freestyle Hands-free breast pump for two hours – see **chapter 4.3**.
2. **Separate all parts** that are exposed to the breast or breast milk prior to cleaning – see **chapter 5**.
3. Please ensure to boil all parts of the collection cups before first use – see **chapter 6.2** and **6.3**.

### 4.2 Powering your breast pump

There are two ways to power your breast pump for your pumping session:

#### By the rechargeable battery

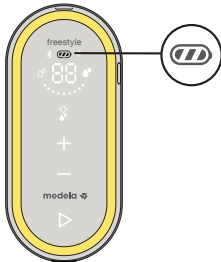

Before first time use, charge the breast pump battery for two hours with the power adapter.

→ The battery display shows all three bars when charging is complete.

For details on the battery display see **chapter 8.3**.

or

#### By the power adapter/cable



Plug the power cable into the supply socket on top of the motor unit.

For details on powering your breast pump/charging the battery see **chapter 4.3**.



## 4.3 Charging the battery

### WARNING

Only use power adapter and cable that comes with the breast pump. An inadequate power source or cable may result in a fire hazard, electric shock or malfunction equipment due to overvoltage. The warranty is only valid when using the Medela power adapter to charge your pump.

Refer to figure  2 on the foldout pages.

Charge the battery for two hours before using the breast pump for the first time.

1.  2-01 Connect the power cable to the motor unit.
2.  2-02 Connect the power cable to the power adapter.
3.  2-03 Plug the power adapter into a wall outlet.  
→ The battery display shows all three bars when charging is complete.

For details on the battery display see **chapter 8.3**.

### WARNING



Do not expose the breast pump or battery to excessive temperatures.

### Information

- You can use the breast pump while charging the battery. However, it will charge in a slower mode when the pump is running.
- The permissible ambient temperature for charging the battery is 5°C - 35°C.

## 5. Disassembling your collection cups

Refer to figure  3 on the foldout pages.

1.  3-01 Open the collection cup using the tabs at the bottom.
2.  3-02 Remove the yellow membrane from the breast shield.



## 6. Cleaning

It is important you do the following before using your breast pump for the first time: Disassemble all parts & clean by following your breast pump cleaning instructions.

### Supplies needed:

- Dish washing liquid
- Clean soft brush
- Clean wash basin or dishwasher
- Drinking-quality water
- Clean pot for boiling water

### Parts to wash or sanitise:

- Breast shields
- Outer shells
- Yellow membranes

### ⚠ CAUTION

Separate and wash all parts that are exposed to breast milk immediately after use. This will help to remove breast milk residue and prevent growth of bacteria.

- Wash hands thoroughly with soap and water.
- Only use drinking-quality tap water or bottled water for cleaning.
- Do not place pump parts directly in the sink to rinse or wash. Use a clean wash basin used only for infant items.
- Do not use a dish towel to rub or pat items dry.
- Do not use disinfectants for cleaning.

### NOTICE

Medela has a closed system so milk cannot get into the tube when the pump is used as instructed. **Do not clean or rinse the tubing under any circumstance.**

- **Inspect the tubing before use. If you find condensation, breast milk and mould in the tubing, discontinue use and replace tubing. Refer to chapter 13 for ordering information.**
- Do not run the breast pump with wet tubing; doing so will cause damage to your breast pump.



### NOTICE

Pay attention to the following:



- Take care not to damage parts of the collection cups during cleaning.
- Store the dry collection cups in a clean bag/container until next use.
- Do not store wet or damp parts as mould may develop.
- If you notice a white residue on your collection cups parts after boiling, your water may have a high mineral content. Remove residue by wiping parts with a clean towel and allow to air dry.
- Distilled water is recommended when boiling parts to prevent substantial mineral build-up over time, which may compromise your parts.

## 6.1 Cleaning overview

Washing and sanitising are two different activities. They must be done separately to protect you and your baby, and to maintain the performance of your breast pump.

**Wash** – To clean the surfaces of the parts by physically removing milk residues and other possible contaminants.

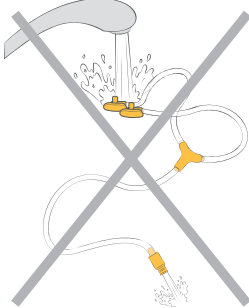
**Sanitise** – To efficiently lower the number of germs that may be present on the surfaces of the washed parts.

	Breast shield	Outer shell	Yellow membrane
<b>When to clean</b>			
<b>Before first use</b>	Disassemble the parts according to <b>chapter 5</b> Wash the parts according to <b>chapter 6.2</b> Sanitise the parts according to <b>chapter 6.3</b>		
<b>After each use</b>	Disassemble the parts according to <b>chapter 5</b> Wash the parts according to <b>chapter 6.2</b>		
<b>Once per day after use</b>	Disassemble the parts according to <b>chapter 5</b> Wash the parts according to <b>chapter 6.2</b> Sanitise the parts according to <b>chapter 6.3</b>		
	<b>Tubing</b>	<b>Motor unit</b>	
<b>When to clean</b>		 	
<b>As needed</b>	<b>Do not clean or rinse the tubing under any circumstance.</b>	Wipe with clean, damp towel. Refer to <b>chapter 6.4</b> .	

## 6.2 Washing

Refer to figure 4 on the foldout pages.

### Rinse and wash by hand (before first use and after each use)



Do not place the parts directly in the kitchen sink for rinsing and washing. Use a dedicated wash basin for infant items.

1. Rinse the disassembled parts, except for the tubing, with cold, clear drinking quality water (approx. 20 °C).
2. Clean these parts with plenty of warm, soapy water (approx. 30 °C). Use a commercially available dish soap and clean soft brush.
3. Rinse the parts with cold, clear drinking quality water for 10 to 15 seconds (approx. 20 °C).
4. Allow to completely dry after washing.

or

### Wash in dishwasher (maximum once per day)

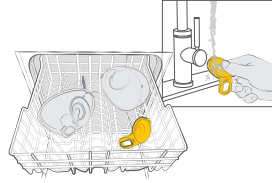

1. Place the disassembled parts, except for the tubing, on the top rack or in the cutlery section. Use a commercially available dishwashing detergent.
2. Rinse the yellow membrane under running water after dishwashing.
3. Allow to completely dry after washing.

### i Information

If using the dishwasher, parts may become discolored. This will not impact the functioning of the parts. Do not routinely wash the tubing.

## Drying

1. Allow to air dry on a clean, unused dish towel or paper towel.

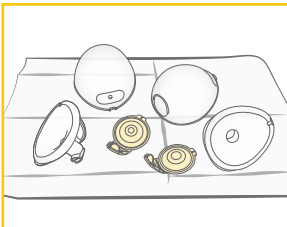

## 6.3 Sanitising

Refer to figure 5 on the foldout pages.

### Sanitise on stovetop (before first use and once per day after use)

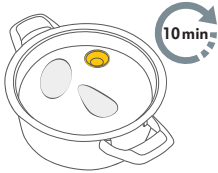

1. Cover the disassembled, washed parts, except for the tubing, with plenty of water and boil at least for 10 minutes. Ensure that the parts are not in direct contact to the bottom of the pot.
2. Allow to dry after sanitising.

or

### Sanitise in microwave (once per day after use)



1. Use Quick Clean\* bags in the microwave in accordance with the instructions on the bags.
2. Allow to dry after sanitising.

\* Refer to local website/shops for availability in your country.

## Drying

1. Allow to air dry on a clean, unused dish towel or paper towel.
2. Put the clean and dry parts in a clean storage bag or a clean environment.  
Do not store parts in an airtight container/bag if moist. It is important that all residual moisture dries.

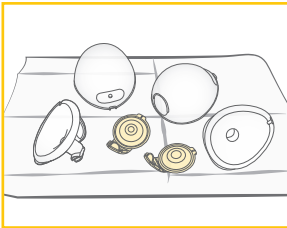

## 6.4 Cleaning the motor unit

### Supplies needed:

- Drinking-quality water
- Dish washing liquid
- Clean dish towel or paper towel

### Parts needed:

- Motor unit

### ⚠ CAUTION



To prevent electric shock and damage to the material:

- Unplug the breast pump before cleaning the motor unit.
- Do not immerse the motor unit in water; do not run water over the motor unit.

### NOTICE

- Do not spray or pour liquid directly onto the pump.
- When cleaning the motor unit display, only use a damp, soft towel with mild washing-up liquid. Other cleaners or abrasive cloths may degrade the display performance.

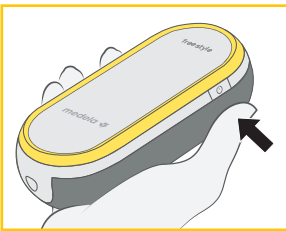

1. Switch the breast pump off.
2. Unplug the breast pump from the power source.



3. Wipe the motor unit with a clean towel moistened with drinking-quality water.
4. Wipe the motor unit dry with a clean, dry towel.



## 7. Assembling your breast pump

Only use clean and dry parts for assembly. Refer to **chapter 6** for cleaning.

### 7.1 Selecting the correct breast shield size

Make sure to use the correct breast shield size. It is an essential component of effective pumping, helping to optimise milk flow.

Refer to figure  6 on the foldout pages.

1. Select the breast shield size by measuring the diameter of your nipple (  6-01).
2. Select the breast shield size that is slightly larger than your nipple (  6-02).  
21mm and 24mm size shields are included in the pack.

For more information on breast shield sizing and other available sizes, visit [www.medela.com](http://www.medela.com) or see **chapter 13** for ordering information.

### 7.2 Assembling the collection cups

Only use clean and dry parts for assembly. Refer to chapter 6 for cleaning.

#### Parts needed:

- Tubing
- Breast shield
- Motor unit
- Yellow membrane
- Outer shell

#### CAUTION

To prevent contamination of your milk:

- Wash hands thoroughly with soap and water before touching the motor unit, parts of the collection cups and breasts.
- Dry your hands with a fresh towel or a single-use paper towel.
- Avoid touching the inside of the collection cups components.

To make sure that your breast pump works properly and safely:







- Check collection cups components for wear or damage before use. Replace if necessary.
- Always inspect all parts prior to use for cleanliness. If dirty, clean according to **chapter 6**.
- Only use genuine Medela parts. See **chapter 13** for details.

#### NOTICE

**To prevent damage to the breast pump all components must be completely dry before use.**





Refer to figure  7 on the foldout pages.

1.  7-01 Wash hands thoroughly with soap and water before touching the motor unit, parts of the collection cups and breasts. Dry your hands with a clean towel.
2.  7-02 First assemble the valve of the yellow membrane on the front of the breast shield.
3.  7-03 Align the disc of the yellow membrane on the designated circular slot using the alignment tab at the top to ensure that it is at the right place. Press around the edges to make sure it is fully assembled.
4.  7-04 Insert the pouring spout into the opening on the shield.
5.  7-05 Push the outer shell and breast shield together tightly, ensuring it is fully sealed all the way around until you hear a snapping sound.
6.  7-06 Connect the long end of the tubing to the motor unit as far as it will go.
7.  7-07 Connect the short end of the tubing into the tubing connection port on the collection cup.

### 7.3 Preparing for single pumping

Refer to figure  8 on the foldout pages.



1. Assemble one collection cups as described in **chapter 7.2**.
  -  8-01 Insert the unused tubing end into the Y-shaped tubing holder.
  -  8-02 Correctly assembled system (for single pumping).
2.  8-03 Place the collection cup in your bra according to **chapter 7.5**. Start pumping as described in **chapter 9**.

### 7.4 Preparing for double pumping

#### Information





- Double pumping saves time and increases the nutritional value of the milk.
- For the delayed start function see **chapter 8.5**.

Refer to figure  9 on the foldout pages.

1. Assemble the two collection cups as described in **chapter 7.2**.
  -  9-01 Correctly assembled system (for double pumping).
2.  9-02 Place the collection cups in your bra according to **chapter 7.5**. Start pumping as described in **chapter 9**.

### 7.5 Placing collection cups within your bra

Refer to figure  10 on the foldout pages.

1.  10-01 Ensure that the nipple is centered in the tunnel of the breast shield.
2.  10-02 The hands-free collection cups can be worn under your regular nursing bra. Your bra will hold the collection cup in place. If you find it uncomfortable or painful during use, try switching to a looser, more stretchy nursing bra.
3.  10-03 The tubing can be connected facing inwards (towards the breasts) or outwards (towards the arms) based on personal preference. Ensure that the tubing is not pinched or bent during use.
4.  10-04 The hands-free collection cups can be used in a vertical or slightly tilted position for better visibility of the nipple and milk ejection. The scale on the collection cup gives you an approximate indication of the volume during pumping.















## 8. Operating your breast pump

### 8.1 Terms and designations







<b>2-Phase Expression</b>		Through research, Medela found that babies nurse in 2 phases – Stimulation and Expression. This research is the basis for the technology in all Medela breast pumps.
<b>Stimulation phase</b>	Fast sucking/pumping mode to stimulate milk flow.	
<b>Expression phase</b>	Slower sucking/pumping mode for gentle and efficient milk removal after milk has started flowing.	
<b>Maximum comfort vacuum</b>	Highest vacuum setting where pumping still feels comfortable. Different for every mother.	
<b>Let-down</b>	The reflex that makes the milk begin to flow from the breast.	

### 8.2 Operating and display elements

Refer to figure 11 on the foldout pages.

 11-01 <b>Control elements</b>	 11-02 <b>Display elements</b>
<ul style="list-style-type: none"> <li> 11-01-1 Let-down button</li> <li> 11-01-2 Increase vacuum button</li> <li> 11-01-3 Decrease vacuum button</li> <li> 11-01-4 Start/Pause button</li> <li> 11-01-5 On/Off button</li> </ul> <p><b>User guidance:</b>                      The control and display elements are not visible at all times.                      When the breast pump is switched on, the active elements light up.</p>	<ul style="list-style-type: none"> <li> 11-02-1 Bluetooth indicator</li> <li> 11-02-2 Stimulation phase indicator</li> <li> 11-02-3 Vacuum level display</li> <li> 11-02-4 Battery display</li> <li> 11-02-5 Power indicator</li> <li> 11-02-6 Expression phase indicator</li> <li> 11-02-7 Multifunction display</li> </ul> <p>The <b>multifunction display</b> shows, depending on the device state, the following information:</p> <ul style="list-style-type: none"> <li>• Session time in seconds (first minute of pumping), then in minutes</li> <li>• L1 to L9 for the vacuum level (along with the vacuum level display)</li> <li>• Pairing code (during Bluetooth connection)</li> <li>• Start delay in seconds</li> </ul>

## 8.3 Power and battery status display

	The power indicator (lightning symbol) indicates if the power adapter is connected. → If it lights up the power adapter is connected.
	The battery display shows the state of the battery and its charging level. → The display of all three bars indicates that the battery is full.
	With decreasing battery capacity fewer bars appear. → Two bars: approx. 75% of the capacity is remaining. → One bar: approx. 40% of the capacity is remaining.
 (flashing)	→ When the breast pump emits an audio signal and the last single bar is flashing the battery is almost empty.
 (flashing)	→ After emitting a second audio signal while the outline of the battery display is flashing, the breast pump will stop operation and switches off completely after five seconds.
 (flashing)	If all three bars and the outline of the battery display are flashing at the same time, this indicates that the battery is overheated or defective. See Troubleshooting ( <b>chapter 12</b> ) or call Medela Customer Service.

## 8.4 Bluetooth® connectivity

Bluetooth is a wireless technology for exchanging data over short distances. This is used to connect your Freestyle Hands-free breast pump to Medela Family smartphone app. By connecting your breast pump to the Medela Family app you can automatically transfer your pumping data (session length, phases & levels) and manually input the amount of milk expressed.

To benefit from the features of the app you need to create an account in Medela Family app.

### Installing the Medela Family™ app

1. Download and install the Medela Family app to your mobile device. The app is available free of charge for Apple® iOS and Android™ operating systems.
2. Open Medela Family app on your mobile device and register by means of the app.

### Connecting (pairing) your Freestyle Hands-free breast pump

1. Make sure that Bluetooth is enabled on your mobile device. When asked, please make sure to give the app permission to use Bluetooth.  
Android only: When you start Medela Family you get asked if you want to give the app permission to use your Location. We don't track the position of your phone, but this is a requirement of the smartphone's operating system to connect to a Bluetooth device.
2. In Medela Family app, click on "Connect pump" > "Set up a new breast pump" and follow the set-up and pairing instructions on the screen.

### Saving your pumping session into the app

After you finished a session press the power button of the breast pump to transmit the data to the Medela Family app.

## i Information

- By tracking your pump sessions on the Medela Family app, you can stay up to date with daily highlights and custom content.
- Having visibility to your pumping history gives you the opportunity to plan efficiently each day and track changes in your body like an increase or decrease in milk output.
- After initial set-up, the Bluetooth indicator  will automatically appear on your breast pump, when powered on, if your paired device is near and Medela Family app is open.
- You can pair multiple mobile devices with your Freestyle Hands-free breast pump.
- Only one mobile device at a time can interact with the Freestyle Hands-free breast pump.
- The breast pump has the ability to store your last 30 pump sessions in its memory. If the pump is not connected prior to session 31 your history will be overwritten with new session data.
- When connected to the pump, your Medela Family app account will log an infinite number of historical sessions.
- After you finished a session press the power button on the breast pump to transmit the data to the Medela Family app.

### Removing your Freestyle Hands-free breast pump from your smartphone

1. Inside the Medela Family app go to 'more' and then to pump settings.
2. Tap on the pump you want to remove and then tap on 'remove this pump' button

## i Information

- Removing the Freestyle Hands-free breast pump from your mobile device will not delete pumping information stored in the Medela Family app.
- If you reconnect your breast pump and mobile device the last 30 records stored within your pump will be transferred.



To learn more, please visit [www.medela.com/app](http://www.medela.com/app).

Trademark recognition: The Bluetooth® word mark and logos are registered trademarks owned by Bluetooth SIG, Inc., and any use of such marks by Medela AG is under license. Apple is a trademark of Apple Inc., registered in the U.S. and other countries. Android is a trademark of Google LLC.

## 8.5 Delayed start

The Freestyle Hands-free breast pump features a delayed start function. With this, the pump only starts after a delay of ten seconds.

This is useful in case you want to multitask and prepare yourself before pumping starts.

1. To activate the delay, press and hold the Start/Pause button  for two seconds in either standby or pause mode.
  - The breast pump emits an audio signal to indicate that the delay has started.
  - During the delay time the Start/Pause button  is flashing and the multifunction display shows the remaining time in seconds.
2. After the delay time has elapsed the breast pump starts operating.
  - To skip the delay, press the Start/Pause button .
  - The breast pump starts operating immediately.

## 9. Expressing your breast milk









### ⚠ CAUTION

- Do not try to express with vacuum that is too high and uncomfortable (painful). The pain, along with potential breast and nipple trauma, may decrease milk output.
- Contact your healthcare professional or breastfeeding specialist if you can express only minimal or no milk or if expression is painful.

### NOTICE

Make sure that the tubing is not kinked or pinched while pumping.



Refer to figure  12 on the foldout pages.

1. Make sure that the collection cups are connected and positioned properly.
2.  12-01 Press the On/Off button  on the side until the breast pump emits an audio signal, then release the button.
  - The breast pump is now in standby mode.
3.  12-02 Press the Start/Pause button  to start the pumping operation.
  - The breast pump begins in the stimulation phase.
4.  12-03 Adjust the vacuum with the Increase vacuum (+) and Decrease vacuum (−) buttons to find a comfortable level.
5.  12-04 As soon as your milk begins to flow, press the Let-down button  to go to the expression phase.
  - The breast pump proceeds with the expression phase.
  - If the Let-down button  is not pressed within two minutes, your breast pump will automatically go to expression phase.
6.  12-05 Adjust the vacuum with the Increase vacuum (+) and Decrease vacuum (−) buttons to find your maximum comfort vacuum.

Once you are pumping in the **Expression phase** , increase the vacuum level until pumping feels slightly uncomfortable (not painful), then decrease the vacuum by 1 level with the Decrease vacuum (−) button.



### i Information

- Maximum comfort vacuum is the highest vacuum setting where pumping still feels comfortable. This is different for every mother.
- Stimulation should be at a comfortable vacuum level, striving for a maximum level is not necessary.
- Reassess your maximum comfort vacuum throughout your pumping experience. It may change throughout each stage of lactation.

7. When your pumping session is over, press the Start/Pause button  to stop the pumping operation.
  - The breast pump stops automatically after 30 minutes if there is no user interaction with the pump.
8. Press the On/Off button  on the side to switch the breast pump off.

## Pausing

In both stimulation and expression phase the breast pump can be paused. This allows you to readjust yourself or your collection cups, or attend to your surroundings.

1. For pausing, press the Start/Pause button  while the breast pump is running.
  - The pumping operation stops and the Start/Pause button and the time display are flashing.
2. To resume pumping, press the Start/Pause button  again.

If you want to start a completely new pump session, switch the breast pump off and on again by pressing the On/Off button  twice.



## Information

- If pumping is not resumed within two minutes, the breast pump switches off automatically.
- To resume pumping, you will need to start a new session.
- If you need to pause for more than two minutes, we recommend restarting with stimulation phase.
- Do not forget to record milk output in Medela Family app.



# 10. Handling of breast milk

## 10.1 Removing the collection cups from your bra

Refer to figure  13 on the foldout pages.

1.  13-01 While the pump is still running, slightly lean forward and ensure all milk from the nipple tunnel enters the collection container. Turn off pump.
2.  13-02 Detach the tubing from the collection cups.
3.  13-03 Carefully remove the collection cups from your bra.

## 10.2 Pouring milk from collection cups

1.  13-04 Place the collection cups in an **upright position** on a surface where they will not be easily knocked over. You can use the volume scale markings on the shield to read the collected milk volume. The scale on the outer shell gives you an approximate indication of the volume during pumping.
2.  13-05 **With the rounded outer shell facing down**, pour breast milk through the pouring spout into a bottle or container for storage. **Do not use collection cups to store milk. Do not store assembled cups in the refrigerator.**
3. Fully disassemble and clean after each use and sanitise once per day as described in **chapter 5** and **chapter 6**.



## 10.3 General storage guidelines

Refer to [www.medela.com](http://www.medela.com) for a recommendation on storing and thawing of breast milk.

### Storage guidelines for freshly expressed breast milk (for healthy term babies)

Room temperature 16 to 25 °C (60 to 77 °F)	Refrigerator 4 °C (39 °F) or colder	Freezer -18 °C (0 °F) or colder	Breast milk thawed in the refrigerator
Up to 4 hours is best	Up to 3 days is best	Up to 6 months is best	At room temperature: Up to 2 hours
*Up to 6 hours for milk expressed under very clean conditions	*Up to 5 days for milk expressed under very clean conditions	*Up to 9 months for milk expressed under very clean conditions	Refrigerator: Up to 24 hours  <b>Do not refreeze!</b>

\*Guidelines for expressing milk under very clean conditions:

Before expressing breast milk, mothers should wash their hands with soap and water or an alcohol-based hand sanitiser. The pump parts and pumping area must be clean. Breasts and nipples do not need to be washed before pumping.

- These guidelines for storage and thawing of breast milk are a recommendation. Contact your lactation consultant or breastfeeding specialist for further information.
- Store breast milk in the coldest spot of the refrigerator (at the back of the glass shelf above the vegetable compartment).
- For information on storing your breast milk, visit [www.medela.com](http://www.medela.com).

## 10.4 Freezing

### NOTICE

- Repeated freeze/thaw cycles destroy the structure of the milk. Therefore, never refreeze breast milk.
- Freeze expressed breast milk in plastic food-grade bottles or milk storage bags. Do not fill the bottles or bags more than 3/4 full to allow space for possible expansion.
- Label the bottles or bags with the date and volume of expression.
- Plastic bottles and parts become brittle when frozen and may break when dropped.
- Do not use the breast milk from bottles or components that show signs of damage.

## 10.5 Thawing

### CAUTION

Do not thaw or warm breast milk in a microwave or a pan of boiling water. This helps preserve important components and prevents burns.

- To preserve breast milk components, thaw the milk overnight in the refrigerator.
- Alternatively, hold the bottle or bag under warm water (max. 37 °C) and use immediately, as soon as it has been thawed.

### NOTICE

Gently swirl the bottle or bag to mix any fat that has separated. Avoid shaking or stirring the milk.

## 10.6 Feeding breast milk

It is recommended that breastfeeding is well established prior to bottle feeding your baby.

- Always inspect the bottle, the teat and other components immediately before and after each use. If the teat appears cracked or torn, discontinue use immediately.
- To prevent a possible choking hazard, test the strength of the teat by pulling on the end of the teat.
- Do not attempt to enlarge the teat hole.
- Infants must not be bottle fed without adult supervision.
- Do not use the teat as a pacifier.

For additional breast milk collection & storage information, please visit [www.medela.com](http://www.medela.com).

# 11. Maintenance and care

## 11.1 Power adapter care

### **! WARNING**

If the power adapter outer casings become loose or are separating, stop use and contact Medela immediately. Separation of the casing can result in electric shock.

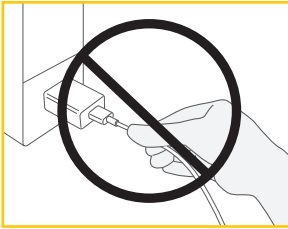

### **NOTICE**

To keep your power adapter and cable in good working condition, pay attention to the following:  
Do not unplug the cable or the power adapter by pulling on the cord, but hold it by the connector housing and adapter body.

## Traveling internationally

### **i Information**

Hints on traveling with your breast pump

When traveling internationally, we recommend purchasing a travel adapter (not included) to match the corresponding wall outlet. Please consult with the country you are visiting to find out what type of adapter will work best. The power adapter of the breast pump is two-pronged and does not require a grounded outlet.

## 11.2 Battery maintenance

Your breast pump contains a built-in (not replaceable) lithium-ion rechargeable battery.

### **NOTICE**

In case of a completely discharged battery the breast pump cannot be used instantly after connecting it to the power adapter. Allow the battery to be charged for at least 15 minutes before attempting to switch the pump on.

### **NOTICE**

- For optimum pump and battery performance use the power adapter that comes with the breast pump (Type S010BL\*0500200).
- Make sure that the voltage of the power adapter is compatible with the power source.

### **NOTICE**

Be aware of the risk of USB-C-socket of the pump or battery being shortcircuited by metal objects or fluids.

## i Information

To preserve the battery life cycle:

- Keep your breast pump in a cool place.
- Recharge the battery before it completely drains. This is better for the life cycle of the battery.
- Fully charge the battery before storing your breast pump.  
Refer to **chapter 8.3** for information on the battery charging state.
- If your breast pump has been stored in a hot location, it may not run on battery power right away. To resume normal battery function, allow the breast pump to cool down for one hour. During this time, you can power your breast pump with the power adapter plugged into a wall outlet.

## Traveling internationally

### i Information

This breast pump has a lithium-ion battery. Carrying such batteries on airplanes may be restricted by the country you are visiting. Please consult with the country you are visiting to find out if there are any restrictions that pertain to traveling with lithium-ion batteries.

## 11.3 Long-term storage

Your breast pump contains a rechargeable battery. To preserve your breast pump, when not in use for an extended amount of time, it will automatically transition into storage mode. To remove from storage mode, plug your breast pump into an external power source and charge the battery for two hours. Do not store collection cups in assembled state over an extended period of time.

**Before storing your breast pump for an extended amount of time remember to:**

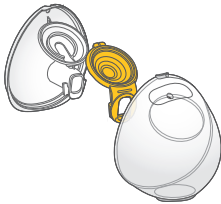

Clean the collection cup (refer to **chapter 6**)



Clean the motor unit (refer to **chapter 6.4**)

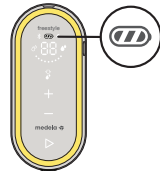

Make sure that the battery is charged (see below)

It is best to fully charge the battery before storing your breast pump for an extended period of time. Refer to **chapter 8.3** for information on the battery charging state.

## 12. Troubleshooting

In case of an unexpected behaviour of your breast pump check with the troubleshooting table if you find the issue in the column "Problem" and follow the instructions in the column "Solution".

### Troubleshooting table

Problem	Solution
<b>The breast pump does not enter the standby mode after you pressed the On/Off button</b>	<ul style="list-style-type: none"><li>• You pressed the On/Off button for too short or too long a time.</li><li>• Press the On/Off button until you hear an audio signal, then release it. If the pump is in storage mode, it will take somewhat longer (approx. one second) until the audio signal is emitted.</li></ul>
<b>The display does not light up after you pressed the On/Off button</b>	<ul style="list-style-type: none"><li>• If your pump has not been used in a while and it does not start as usual, it might be in hibernation mode.</li><li>• To reset your breast pump, press and hold the On/Off button (on the side) for seven to ten seconds.</li><li>• If there is no change, make sure that the breast pump is connected to a properly working power supply.</li><li>• If there is still no change, contact the Medela Customer Service.</li></ul>
<b>The timer does not count up after you pressed the Start/Pause button</b>	<ul style="list-style-type: none"><li>• Contact the Medela Customer Service.</li></ul>
<b>The breast pump generates no vacuum (motor not working) after you pressed the Start/Pause button</b>	<ul style="list-style-type: none"><li>• Make sure that the breast pump is switched on.</li><li>• Contact the Medela Customer Service.</li></ul>
<b>The breast pump generates only constant vacuum instead of sucking cycles</b>	<ul style="list-style-type: none"><li>• Contact the Medela Customer Service.</li></ul>
<b>The breast pump stops operation or cannot be turned on (emits an audio signal and all elements of the battery display are flashing)</b>	<ul style="list-style-type: none"><li>• The breast pump refuses operation due to battery over-heating. Allow the motor unit to cool down, then restart the breast pump.</li></ul>

<p><b>All elements of the battery display are flashing when you are trying to charge your breast pump</b></p>	<ul style="list-style-type: none"> <li>• Charging is not possible when the battery temperature is too high. Allow the motor unit to cool down, then resume charging.</li> </ul>
<p><b>There is low or no suction</b></p>	<ul style="list-style-type: none"> <li>• Make sure that all collection cups components are clean and dry and that connections are secure.</li> <li>• While pumping, make sure the breast shields form a complete seal around the breast.</li> <li>• When single pumping, make sure that the unused tubing end is correctly plugged into the tubing holder.</li> <li>• If suction does not improve after having followed these steps, contact Medela Customer Service.</li> </ul>
<p><b>The breast pump is not responding as expected</b></p>	<ul style="list-style-type: none"> <li>• To reset your breast pump, press and hold the On/Off button (on the side) for seven seconds.</li> <li>• If there is no change, contact the Medela Customer Service.</li> </ul>
<p><b>The breast pump exterior got wet</b></p>	<ul style="list-style-type: none"> <li>• Unplug the breast pump from the power source and switch it off.</li> <li>• Dry off the exterior of the breast pump.</li> </ul>
<p><b>The breast pump has been submerged in water</b></p>	<ul style="list-style-type: none"> <li>• Unplug the breast pump from the power source and switch it off.</li> <li>• Contact Medela Customer Service.</li> </ul>
<p><b>Data cannot be sent</b></p>	<ul style="list-style-type: none"> <li>• The Bluetooth function  on the mobile device is turned off. Turn the Bluetooth function on and try to send the data again.</li> <li>• Pairing between the two devices has not been completed. Perform pairing instructions again. Refer to <b>chapter 8.4</b>.</li> <li>• The mobile device is too far away from the breast pump. Move the device and breast pump closer together.</li> <li>• The application on the mobile device is not ready. Check the application.</li> </ul>

If you have not resolved the problem with your breast pump or you have further questions, please contact Medela Customer Service. For contact data visit [www.medela.com](http://www.medela.com). Under “Contact” choose your country.

## 13. Ordering information

### Accessories

Article number	Product
Depending on your region, check local website/shops for availability.	21mm Breast shields compatible with Medela Hands-free collection cups*
	24mm Breast shields compatible with Medela Hands-free collection cups*
	27mm Breast shields compatible with Medela Hands-free collection cups*
	Y-shaped tubing compatible with Medela Freestyle Hands-free
	Membrane compatible with Medela Hands-free collection cup

\* If the result of expression is unsatisfactory or expression is painful, contact your lactation consultant or breastfeeding specialist. A different size of breast shield may help make expression more comfortable and effective.

In case of difficulties in finding your desired accessory, please contact Medela Customer Service.

For contact data visit [www.medela.com](http://www.medela.com). Under "Contact" choose your country.

For replacement of lost or defective parts please contact Medela Customer Service.

Other Medela products are available at [www.medela.com](http://www.medela.com).

## 14. Warranty

Find information on the international warranty on [www.medela.com/ewarranty](http://www.medela.com/ewarranty).

## 15. Disposal

### Disposal of your breast pump

At the end of its operating life, separate the parts of your breast pump and dispose of according to the following instructions.

This appliance contains batteries that are non-replaceable.

When the battery is at end of life, the appliance shall be properly disposed of.

The integrated battery must not be removed for disposal.

If the battery should leak, the breast pump must be disposed of.

### Breast shields, outer shells, tubing and membranes

The parts are made of plastics that are not harmful to the environment when disposed of as household waste. Recycle or dispose of according to local regulations.

### Motor unit and power adapter



Do not dispose of electric or electronic equipment together with unsorted municipal waste, but collect it separately.

In the European Union the manufacturer or its vendor must take back waste equipment. Other countries may have similar collection and recycling systems. Dispose of the waste equipment according to local regulations.

Inquire at the point of sale or contact your local authority for appropriate collection points for waste equipment.

The separate collection and recycling of your waste equipment at the time of disposal will help conserve natural resources and ensure that it is recycled in a manner that protects human health and the environment.

### CAUTION





Hazardous materials present in electric/electronic equipment may harm human health and the environment if the waste equipment is not disposed of properly.















## 16. Meaning of symbols

The following tables explain the meaning of the symbols found on the product parts and its packaging.

### Symbols used in these instructions

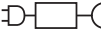













	General safety alert symbol, points to information related to safety.		Defines a temperature range (e.g. for operation, transport or storage).
	Defines a relative humidity range (e.g. for operation, transport or storage).		Defines an atmospheric pressure range (e.g. for operation, transport or storage).
	Indicates that this device contains Bluetooth wireless technology.		

### Symbols on the motor unit

	Indicates the location of the On/Off button.		Identifies the manufacturer.
	Indicates the date of manufacturing.		Indicates the part number of the device.
	Indicates the serial number of the device.		Read and follow the instructions for use.
	Indicates compliance with international requirements for protection from electric shock (Type BF applied parts).		Do not dispose of electric/ electronic devices together with unsorted municipal waste (dispose of the device in accordance with local regulations).
	Indicates that a specific separate power adapter is required for connecting the device to the supply mains and specifies its model/type S010BL*0500200.		Indicates that this device contains Bluetooth wireless technology.
	The Regulatory Compliance Mark indicates the compliance with Australian EMC and radio transmission requirements.		The CE mark indicates conformity with the applicable European directives.
	Indicates that the device is UK conformity assessed.		

## Symbols on the power adapter

Note: Symbols on the power adapter may vary depending on the market the unit is sold.

	Indicates alternating current.		Read and follow the instructions for use.
	Indicates the polarity of the USB power output.		Indicates that the device is a Class II electrical appliance (double insulated).
	Indicates that the device is for indoor use only.		Indicates the efficiency level for external power supplies.
	Do not dispose of electric/electronic devices together with unsorted municipal waste (dispose of the device in accordance with local regulations).		Indicates that the electronic device incorporating transformer(s) and electronic circuitry(ies), converts electrical power into single or multiple power outputs.
	Indicates that the device is a short-circuit proof safety isolating transformer.		The CE mark indicates conformity with the applicable European directives.
	The EAC (Eurasian Conformity) mark indicates that the product complies with the basic safety requirements according to the technical regulations of the Eurasian Customs Union.		The Regulatory Compliance Mark indicates the compliance with Australian EMC and safety requirements.
	Indicates the compliance with China Compulsory Certification.		Indicates that the Environment Friendly Use Period is ten years (China pollution control).
	The PSE mark indicates that the product is certified according to the Japanese Product Safety Electrical Appliance and Material Safety Law.		The SAFETY mark indicates that the product is registered as controlled good according to the Singapore consumer protection regulation.
	Indicates direct current.		Indicates that the power supply unit shall not be used, if pins of the plug part are damaged

## Symbols on the packaging

	Identifies the manufacturer.		Indicates the part number of the product.
	Indicates the date of manufacturing.		Indicates the serial number of the device.
	Contains fragile goods. Handle with care.		Keep away from sunlight.
	Keep away from rain. Keep in dry conditions.		Defines the temperature range for transport or storage.
	Defines the relative humidity range for transport or storage.		Defines the atmospheric pressure range for transport or storage.
	The packaging contains products intended to come in contact with food according regulation (EC) No 1935/2004.		The CE mark indicates conformity with the applicable European directives.
	Read and follow the instructions for use.		Indicates that an item can technically be recycled.
	Do not dispose of electric/electronic devices together with unsorted municipal waste (dispose of the device in accordance with local regulations).		Indicates the material from which an item is made.
	The MCMC (Malaysian Communications and Multimedia Commission) symbol indicates the compliance with radio transmission requirements of Malaysia.		The EAC (Eurasian Conformity) mark indicates that the product complies with the basic safety requirements according to the technical regulations of the Eurasian Customs Union.
	The ICASA (Independent Communications Authority of South Africa) symbol indicates that the device has a type approval for radio transmission in South Africa.		The NTC (National Telecommunication Commission) symbol indicates that the device has a type approval for radio transmission in the Republic of the Philippines.
	Indicates the lot/batch number.		

## 17. International regulations

### 17.1 Electromagnetic compatibility (EMC)

The Freestyle Hands-free breast pump complies with all requirements of the relevant standards and regulations with regard to electromagnetic emission and immunity to interference.

#### **WARNING**

The Freestyle Hands-free breast pump should not be used adjacent to or stacked with other equipment. If adjacent or stacked use is necessary, the Freestyle Hands-free breast pump should be observed to verify normal operation in the configuration in which it will be used. Wireless communications equipment such as wireless home network devices, mobile phones, cordless telephones and their base stations, walkie-talkies can affect the electric breast pump and should be kept at a distance of at least 30 cm away from the device.

### 17.2 SIMPLIFIED EU DECLARATION OF CONFORMITY

Hereby, Medela declares that the radio equipment type Freestyle is in compliance with Directive 2014/53/EU. The full text of the EU declaration of conformity is available at the following internet address: <http://www.medela.com/eu-conformity-freestyle-hands-free>

### 17.3 Radio transmission approval

#### **Philippines:**

National Telecommunications Commission (NTC Type approved)  
Approval Number: ESD-RCE-2231781.

# 18. Technical specifications

## Summary of important technical specifications

Vacuum performance (at 500 m above sea level [954.62 hPa ambient pressure])  
-45 to -245 mmHg (-60 to -327 hPa)  
45 to 111 cpm

**Power adapter** (Model: S010BL\*0500200)  
\* country code

Input	100 to 240 V~ 50/60 Hz max. 0.4 A
Output	5 V --- 2 A 10 W
Average efficiency	79 %
No-load power consumption	Lower than 0.1 W

### Motor unit

Battery capacity and type	Min. 2750 mAh Li-ion, Size 18650
Size	148 x 66 x 46.5 mm
Weight	273 g

Transmission standard: Bluetooth version 4.0 LE  
Frequency range: 2402-2480 MHz  
Max. power output: +4 dBm (class 2)

### Materials touching skin or coming in contact with milk

- Breast shield : Polypropylene
- Outer shell : Polypropylene, Thermoplastic Elastomer
- Membrane : Silicone

Not intentionally made of BPA.



Operating temperature range  
5°C to 35°C

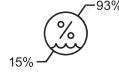

Operating humidity range  
(15% to 93% relative humidity)

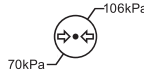

Ambient pressure range  
(70 kPa to 106 kPa)

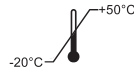

Transport/storage temperature range  
-20°C to 50°C



Transport/storage humidity range  
(15% to 93% relative humidity)

# 1. Ważne informacje na temat bezpieczeństwa

**!** Przed użyciem produktu należy zapoznać się ze wszystkimi wytycznymi. Niniejszy dokument zachować do późniejszego wykorzystania.

Ostrzeżenia wskazują wszystkie wytyczne ważne ze względów bezpieczeństwa. Niezastosowanie się do tych instrukcji może prowadzić do obrażeń użytkownika lub uszkodzenia produktu.

Poniższe symbole i słowa ostrzegawcze informują o stopniu niebezpieczeństwa związanym z ostrzeżeniami:

## **!** OSTRZEŻENIE

Może prowadzić do poważnego zranienia lub śmierci.

## **!** PRZESTROGA

Może prowadzić do drobnych urazów.

## **!** UWAGA

Może prowadzić do uszkodzenia mienia (nie powoduje obrażeń ciała).

## **i** Informacje

Przydatne lub ważne informacje niezwiązane z bezpieczeństwem.

Podczas używania produktów elektrycznych, zwłaszcza w obecności dzieci, należy zawsze stosować podstawowe środki ostrożności.

## **!** OSTRZEŻENIE

W celu uniknięcia pożaru, porażenia prądem lub poważnych oparzeń:

- Nigdy nie zostawiać laktatora bez dozoru, gdy jest podłączony do źródła zasilania.
- Nigdy nie używać urządzenia elektrycznego, które ma uszkodzony kabel lub wtyczkę, nie działa poprawnie, spadło, jest uszkodzone lub wpadło do wody. W przypadku stwierdzenia uszkodzeń natychmiast zaprzestać używania zasilacza i skontaktować się z działem obsługi firmy Medela.
- Nie używać urządzenia elektrycznego, które było narażone na działanie wody lub innych płynów, w tym:
  - nie używać podczas kąpieli lub pod prysznicem;
  - nigdy nie wkładać ani nie wrzucać do wody lub innych cieczy;
  - nie polewać laktatora wodą;
  - jeśli urządzenie elektryczne zostało wystawione na działanie wody lub innych płynów, nie dotykać urządzenia i jeśli jest to możliwe, odłączyć od gniazdka elektrycznego, wyłączyć i skontaktować się z producentem.
- Nie wystawiaj laktatora ani akumulatora na działanie nadmiernych temperatur.
- Należy pamiętać o ryzyku zwarcia gniazda USB-C laktatora lub akumulatora przez metalowe przedmioty lub płyny.
- Używaj wyłącznie jednostki zasilającej (S010BL\*0500200) dostarczonej z tym urządzeniem.

## PRZESTROGA

Aby uniknąć zagrożeń dla zdrowia i zminimalizować ryzyko poważnych obrażeń ciała:

- Jest to produkt przeznaczony do użytku osobistego. Użytkowanie przez więcej niż jedną osobę stanowi ryzyko dla zdrowia i unieważnia gwarancję.
- Nie używać laktatora w czasie prowadzenia pojazdu.
- Używanie laktatora może wywołać poród. Należy rozpocząć odciąganie dopiero po porodzie. W przypadku zajścia w ciążę w okresie karmienia piersią lub odciągania pokarmu należy niezwłocznie skonsultować się z certyfikowanym personelem medycznym.
- W przypadku zakażenia wirusem zapalenia wątroby typu B lub C bądź ludzkim wirusem niedoboru odporności (HIV) odciąganie mleka matki nie zmniejszy ani nie wyeliminuje ryzyka zakażenia dziecka wirusem poprzez kontakt z mlekiem matki.
- Po każdym użyciu umyć wszystkie części, które miały kontakt ze skórą oraz mlekiem matki.
- Dreny stwarzają ryzyko uduszenia podczas zabawy, a małe części mogą zostać połknięte przez matę dzieci.
- Używanie laktatora lub jego akcesoriów w obecności dzieci wymaga ścisłego nadzoru.
- Urządzenie nie jest przeznaczone do użytku przez osoby (w tym dzieci do 14 roku życia) o ograniczonej sprawności fizycznej, sensorycznej lub umysłowej oraz osoby nieposiadające wymaganego doświadczenia lub wiedzy, o ile nie używają go pod nadzorem lub nie otrzymują instrukcji dotyczących korzystania z urządzenia od osoby odpowiedzialnej za ich bezpieczeństwo.
- Dzieci nie mogą bawić się urządzeniem.
- Dzieci nie mogą czyścić i konserwować urządzenia bez nadzoru.

## PRZESTROGA

W celu uniknięcia pożaru i oparzeń:

- Upewnić się, że napięcie zasilacza sieciowego jest zgodne z napięciem źródła zasilania. Dane techniczne znajdują się w **rozdziale 18**.
- Produkty elektryczne zawsze odłączyć od źródła zasilania natychmiast po zakończeniu użytkowania, chyba że urządzenie ma zostać naładowane.
- Nie umieszczaj ani nie przechowuj produktu w miejscu, w którym może wpaść do wody.
- Laktator i jego akcesoria nie są odporne na wysokie temperatury. Trzymać z dala od rozgrzanych powierzchni lub otwartego ognia.
- Nie używać w pobliżu łatwopalnych materiałów.

## **⚠ PRZESTROGA**

Aby uniknąć zagrożeń dla zdrowia i zminimalizować ryzyko obrażeń ciała:

- Przed każdym użyciem należy wizualnie sprawdzić poszczególne elementy pod kątem pęknięć, odprysków, rozdarć, przebarwień lub zużycia. W przypadku zauważenia uszkodzenia urządzenia należy zaprzestać używania do czasu wymiany części.
- Produkt nie powinien być serwisowany i naprawiany. Nie naprawiać urządzenia samodzielnie. Nie modyfikować urządzenia.
- Nigdy nie używać uszkodzonego urządzenia. Uszkodzone lub zużyte części należy wymienić.
- Używać laktatora tylko zgodnie z przeznaczeniem w sposób opisany w niniejszych instrukcjach.
- Nie używaj laktatora podczas snu lub nadmiernej senności.
- Jeśli w drenie rozwinie się pleśń, przerwać jego użytkowanie i wymienić na nowy.
- Nie gotować mleka matki ani nie podgrzewać go w kuchence mikrofalowej. Gotowanie w kuchence mikrofalowej może spowodować poważne oparzenia ust dziecka z powodu gorących obszarów, które powstają w mleku podczas używania kuchenki mikrofalowej (mikrofałe lub gotowanie może również zmienić skład mleka matki).
- Przed pierwszym użyciem należy wyczyścić i zdezynfekować wszystkie elementy, które mają kontakt ze skórą i mlekiem matki.
- Używać laktatora tylko z zalecanymi częściami Medela.
- Jeśli odciąganie pokarmu powoduje dyskomfort lub jest bolesne, należy wyłączyć urządzenie i poluzować szczelne przyleganie lejka do piersi za pomocą palca, a następnie zdjąć lejek z piersi.
- Choć korzystanie z laktatora po raz pierwszy może wywołać dyskomfort, nie powinno być bolesne. W przypadku problemów z doбором właściwego rozmiaru lejka zachęcamy do odwiedzenia strony **www.medela.com** lub konsultacji ze specjalistą ds. laktacji bądź karmienia piersią, który pomoże dopasować prawidłowy rozmiar.
- Należy skonsultować się z personelem medycznym lub specjalistą ds. karmienia piersią, jeśli uzyskuje się tylko niewielką ilość mleka, nie udaje się go w ogóle odciągnąć lub odciąganie jest bolesne. Więcej informacji znajduje się w **rozdziale 7.1**.

## **UWAGA**

Butelki i części zestawu należy traktować z należytą dbałością:

- Plastikowe butelki i części mogą stać się podatne na złamania na skutek zamrożenia i pęknąć w razie upadku.
- Butelki i części mogą ulec uszkodzeniu na skutek nieprawidłowego obchodzenia się z nimi (np. upuszczenia, zbyt silnego dokręcenia lub przewrócenia).
- Nie używać mleka matki z butelek lub części zestawu, które noszą ślady uszkodzenia.



# Spis treści

<b>1. Ważne informacje na temat bezpieczeństwa</b>	<b>36</b>
<b>2. Przeznaczenie</b>	<b>41</b>
<b>3. Opis produktu</b>	<b>41</b>
3.1 Opis urządzenia	41
3.2 Funkcje systemu laktatora	41
<b>4. Pierwsze kroki</b>	<b>42</b>
4.1 Pierwsze kroki	42
4.2 Zasilanie laktatora	42
4.3 Ładowanie baterii	43
<b>5. Demontaż muszli zbierających</b>	<b>43</b>
<b>6. Czyszczenie</b>	<b>44</b>
6.1 Przegląd czyszczenia	45
6.2 Mycie	46
6.3 Dezynfekcja	47
6.4 Czyszczenie jednostki napędowej	48
<b>7. Składanie laktatora</b>	<b>49</b>
7.1 Dobór odpowiedniego rozmiaru nasadki na pierś	49
7.2 Składanie muszli zbierających	49
7.3 Przygotowanie do odciągania pojedynczego (z jednej piersi)	50
7.4 Przygotowanie do odciągania podwójnego (z dwóch piersi)	50
7.5 Umieszczanie muszli zbierających w biustonoszu	50
<b>8. Użytkowanie laktatora</b>	<b>51</b>
8.1 Terminy i oznaczenia	51
8.2 Elementy obsługi i wyświetlacza	51
8.3 Wskaźnik stanu zasilania i akumulatora	52
8.4 Bluetooth® łączenie	52
8.5 Opóźniony start	53
<b>9. Odciąganie mleka matki</b>	<b>54</b>
<b>10. Postępowanie z mlekiem matki</b>	<b>55</b>
10.1 Usuwanie muszli zbierających z biustonosza	55
10.2 Wylewanie mleka z muszli zbierających	55
10.3 Ogólne wskazówki dotyczące przechowywania	56
10.4 Zamrażanie	56
10.5 Rozmrażanie	57
10.6 Karmienie mlekiem matki	57

<b>11. Konserwacja i pielęgnacja</b>	<b>58</b>
11.1 Pielęgnacja zasilacza	58
11.2 Konserwacja akumulatora	58
11.3 Długoterminowe przechowywanie	59
<b>12. Rozwiązywanie problemów</b>	<b>60</b>
<b>13. Informacje dotyczące składania zamówień</b>	<b>62</b>
<b>14. Gwarancja</b>	<b>62</b>
<b>15. Utylizacja</b>	<b>63</b>
<b>16. Znaczenie symboli</b>	<b>64</b>
<b>17. Przepisy międzynarodowe</b>	<b>67</b>
17.1 Kompatybilność elektromagnetyczna (EMC)	67
17.2 UPROSZCZONA DEKLARACJA ZGODNOŚCI UE	67
<b>18. Dane techniczne</b>	<b>68</b>

## 2. Przeznaczenie

Freestyle™ Hands-free jest laktatorem elektrycznym przeznaczonym dla kobiet karmiących oraz służącym do odciągania i zbierania pokarmu z piersi. Laktator Freestyle Hands-free może być używany tylko przez jedną osobę. Laktator przeznaczony jest do użytku w warunkach domowych.

## 3. Opis produktu

### 3.1 Opis urządzenia

Freestyle Hands-free to elektryczny laktator do osobistego użytku, który wykorzystuje technologię odciągania 2-Phase Expression i może odciągać z jednej lub z dwóch piersi jednocześnie.

Tryb działania: Ciągły.

Przewidywany czas działania laktatora to 250 godzin.

### 3.2 Funkcje systemu laktatora

Patrz rysunek 1 w rozkładanej części instrukcji.

- 1-01 Muszle zbierające bez użycia rąk
  - 1-01-1 Nasadka na pierś 21 mm (2 szt)
  - 1-01-1 Nasadka na pierś 24 mm (2 szt)
    - 1-01-2 Tunel brodawki
  - 1-01-3 Żółta membrana (2 szt)
    - 1-01-4 Wypustka mocująca
    - 1-01-5 Zawór
  - 1-01-6 Muszla zewnętrzna (2 szt)
    - 1-01-7 Zawias mocujący
    - 1-01-8 Port do podłączenia drenu
- 1-02 Dren
  - 1-02-1 Krótkie końce drenu (podłączyć do muszli zbierających)
  - 1-02-2 Długi koniec drenu (podłączyć do silnika)
- 1-03 Jednostka napędowa
- 1-04 Zasilacz z kablem

Informacje dotyczące składania zamówień znajdują się w **rozdziale 13**.

Wszystkie ilustracje w tych instrukcjach mają charakter wyłącznie poglądowy. Rzeczywisty produkt może się różnić ze względu na lokalne różnice lub ulepszenia produktu. Firma Medela zastrzega sobie prawo do zastąpienia dowolnego komponentu lub akcesorium zamiennikiem o równoważnej wydajności.

## 4. Pierwsze kroki

### 4.1 Pierwsze kroki

Aby przygotować się do odciągania pokarmu, przed pierwszym użyciem laktatora wykonaj następujące czynności:

1. **Ładuj akumulator** swojego laktatora Freestyle Hands-free przez dwie godziny — patrz **rozdział 4.3**.
2. **Przed czyszczeniem rozdziel wszystkie części** które mają kontakt z piersią lub mlekiem matki — patrz **rozdział 5**.
3. Przed pierwszym użyciem należy gotować wszystkie części pojemników zbierających — patrz **rozdział 6.2 i 6.3**.

### 4.2 Zasilanie laktatora

Istnieją dwa sposoby zasilania laktatora podczas sesji odciągania:

#### Akumulatorowo

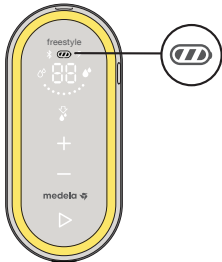

Przed pierwszym użyciem ładuj akumulator laktatora przez dwie godziny za pomocą zasilacza.

→ Wyświetlacz akumulatora pokazuje wszystkie trzy paski kiedy ładowanie jest zakończone.

Aby zapoznać się ze szczegółami wyświetlacza baterii patrz **rozdział 8.3**.

#### Przez zasilacz/kabel

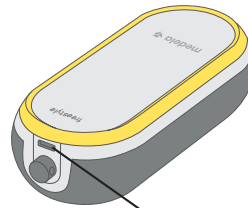

lub

Podłącz kabel zasilający do gniazda zasilania na górze jednostki silnikowej.

Aby uzyskać szczegółowe informacje na temat zasilania laktatora/ładowania baterii, patrz **rozdział 4.3**.



## 4.3 Ładowanie baterii

### OSTRZEŻENIE

Używaj wyłącznie zasilacza i kabla dostarczonego razem z laktatorem. Korzystanie z nieodpowiedniego źródła zasilania lub kabla zasilającego stwarza ryzyko pożaru, porażenia prądem lub uszkodzenia sprzętu z powodu zbyt wysokiego napięcia. Gwarancja obowiązuje jedynie pod warunkiem używania zasilacza firmy Medela do ładowania urządzenia.

Patrz rysunek  2 w rozkładanej części instrukcji.

Przed pierwszym użyciem laktatora ładuj baterię przez dwie godziny.

1.  2-01 Podłącz kabel zasilania do modułu silnika.
2.  2-02 Podłącz kabel zasilania do zasilacza.
3.  2-03 Podłącz zasilacz do gniazdka ściennego.  
→ Wyświetlacz akumulatora pokazuje wszystkie trzy paski kiedy ładowanie jest zakończone.

Aby zobaczyć wyświetlanie baterii patrz **rozdział 8.3**.

### OSTRZEŻENIE



Nie wystawiaj laktatora ani akumulatora na działanie nadmiernych temperatur.

### Informacje

- Można używać laktatora podczas ładowania. Jednakże uruchomienie laktatora spowalnia ładowanie baterii.
- Dopuszczalna temperatura otoczenia do ładowania akumulatora to 5-35°C.

## 5. Demontaż muszli zbierających

Patrz rysunek  3 w rozkładanej części instrukcji.

1.  3-01 Otwórz muszlę zbierającą za pomocą wypustek na spodzie.
2.  3-02 Usuń żółtą membranę z nasadki piersi.

## 6. Czyszczenie

Przed pierwszym użyciem laktatora należy wykonać następujące czynności:

Zdemontuj wszystkie części i wyczyść, postępując zgodnie z instrukcją czyszczenia laktatora.

### Co jest potrzebne:

- Płyn do mycia naczyń
- Czysta miękka szczoteczka
- Czysta umywalka lub zmywarka
- Woda pitna
- Czysty garnek do gotowania wody

### Części do mycia lub dezynfekcji:

- Nasadki na piersi
- Muszle zewnętrzne
- Zółte membrany

### **▲ PRZESTROGA**

Natychmiast po użyciu rozłożyć i umyć wszystkie części, które miały kontakt z mlekiem matki. Pozwoli to usunąć pozostałości mleka matki i zapobiec namnażaniu się bakterii.

- Dokładnie umyć ręce wodą z mydłem.
- Do czyszczenia należy używać wyłącznie zadanej do picia wody z kranu lub butelkowanej.
- Nie wkładać części laktatora bezpośrednio do zlewu w celu ich optukania lub umycia. Użyć czystej miski używanej wyłącznie do mycia akcesoriów dla dziecka.
- Nie wycierać ani nie osuszać części ścierką do naczyń.
- Nie używać środków dezynfekujących do czyszczenia.

### **UWAGA**

Produkt marki Medela wykonany jest z systemem zamkniętym, który zapobiega przedostawaniu się mleka do rurki podczas użytkowania laktatora zgodnie z instrukcjami.

**od żadnym pozorem nie czyszc ani nie płukac rurek.**

- **Sprawdzić rurki przed użyciem. W przypadku stwierdzenia w rurkach kondensacji, mleka matki oraz pleśni, należy zaprzestać ich używania oraz wymienić. Informacje dotyczące składu zamówień znajdują się w rozdziale 13.**
- Nie uruchamiaj laktatora z mokrym drenem; spowoduje to jego uszkodzenie.

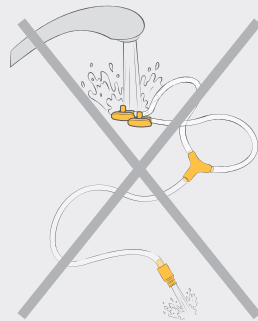

### **UWAGA**

Należy zwrócić szczególną uwagę na następujące kwestie:

- Należy uważać, aby podczas czyszczenia nie uszkodzić elementów.
- Przechowuj osuszone muszle zbierające w czystym woreczku/pojemniku do następnego użycia.
- Nie przechowywać mokrych lub wilgotnych części, ponieważ grozi to rozwojem pleśni.
- Biały osad na częściach twoich muszli zbierających po ich wygotowaniu może oznaczać wysoką zawartość substancji mineralnych w wodzie. Usunąć osad, przecierając części czystym ręcznikiem i pozostawić do wyschnięcia.
- Do wygotowywania poszczególnych części zaleca się używania wody destylowanej, aby zapobiec intensywnemu osadzaniu się kamienia, który może mieć na nie negatywny wpływ.

## 6.1 Przegląd czyszczenia

Mycie i dezynfekcja to dwie zupełnie różne czynności. Muszą być one wykonane oddzielnie, aby chronić użytkowniczkę i dziecko oraz zapewnić prawidłowe działanie twojego laktatora.

**Mycie** — do czyszczenia powierzchni poszczególnych części poprzez fizyczne usuwanie pozostałości mleka i innych możliwych zanieczyszczeń.

**Dezynfekcja** — aby skutecznie zmniejszyć ilość bakterii, które mogą znajdować się na powierzchni umytych części.

	Nasadka na pierś	Muszla zewnętrzna	Żółta membrana
<b>Kiedy czyścić</b>			
<b>Przed pierwszym użyciem</b>	Zdemontuj części zgodnie z <b>rozdziałem 5</b> Umyj części zgodnie z <b>rozdziałem 6.2</b> Zdezynfekuj części zgodnie z <b>rozdziałem 6.3</b>		
<b>Po każdym użyciu</b>	Zdemontuj części zgodnie z <b>rozdziałem 5</b> Umyj części zgodnie z <b>rozdziałem 6.2</b>		
<b>Raz dziennie po użyciu</b>	Zdemontuj części zgodnie z <b>rozdziałem 5</b> Umyj części zgodnie z <b>rozdziałem 6.2</b> Zdezynfekuj części zgodnie z <b>rozdziałem 6.3</b>		
<b>Kiedy czyścić</b>	<b>Dren</b> 	<b>Jednostka napędowa</b>  	
<b>Jeżeli zajdzie potrzeba</b>	<b>Pod żadnym pozorem nie czyszczyć ani nie płukać rurek.</b>	Wytrzyj czystym, wilgotnym ręcznikiem. Odwołaj się do <b>rozdziału 6.4.</b>	

## 6.2 Mycie

Patrz rysunek 4 w rozkładanej części instrukcji.

### Opłucz i umyj ręcznie (przed pierwszym użyciem i po każdym użyciu)

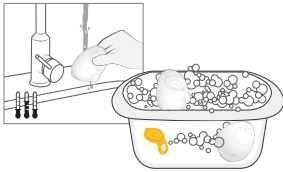

Do płukania i mycia nie umieszczaj części bezpośrednio w zlewie kuchennym. Używaj specjalnej umywalki na artykuły dla niemowlaka.

1. Wypłucz zdemontowane części, z wyjątkiem drenu, zimną, czystą wodą pitną (ok. 20°C).
2. Wyczyść te części dużą ilością ciepłej wody z mydłem (ok. 30°C). Użyj dostępnego w sklepach płynu do mycia naczyń i czystej miękkiej szczołki.
3. Płucz części zimną, czystą wodą pitną przez 10 do 15 sekund (ok. 20°C).
4. Po umyciu pozostaw do całkowitego wyschnięcia.

lub

### Myj w zmywarce (maksymalnie raz dziennie)

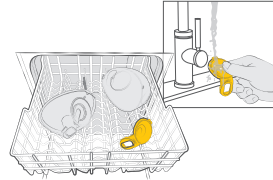

1. Umieść rozmontowane części, z wyjątkiem drenu, w górnym koszu zmywarki lub w części przeznaczony na sztucze. Dodaj dostępny na rynku detergent do zmywarek.
2. Po umyciu naczyń opłucz żółtą membranę pod bieżącą wodą.
3. Po umyciu pozostaw do całkowitego wyschnięcia.

### i Informacje

Mycie w zmywarce do naczyń może spowodować odbarwienie części. Nie wpłynie to na ich funkcjonowanie. Nie myj drenu rutynowo.

## Osuszanie

1. Pozostaw do wyschnięcia na czystym, nieużywanym ręczniku do naczyń lub ręczniku papierowym.

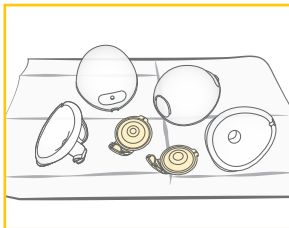



## 6.3 Dezynfekcja

Patrz rysunek 5 w rozkładanej części instrukcji.

### Dezynfekcja na płycie grzewczej (przed pierwszym użyciem i raz dziennie po użyciu)



1. Zdemontowane, umyte części, z wyjątkiem drewnu, zalej dużą ilością wody i gotuj przez co najmniej 10 minut. Upewnij się, że części nie stykają się bezpośrednio z dnem garnka.
2. Pozostaw do wyschnięcia po dezynfekcji.

lub

### Dezynfekcja w mikrofalówce (raz dziennie po użyciu)



1. Używaj torebek Quick Clean\* do dezynfekcji w kuchence mikrofalowej zgodnie z instrukcjami dołączonymi do torebek.
2. Pozostaw do wyschnięcia po dezynfekcji.

\* Informacje o dostępności produktu w danym kraju można znaleźć na lokalnej stronie internetowej lub w sklepach.

## Osuszanie

1. Pozostaw do wyschnięcia na czystym, nieużywanym ręczniku do naczyń lub ręczniku papierowym.
2. Umieść czyste i suche części w czystym woreczku do przechowywania lub w czystym środowisku.  
Nie przechowuj wilgotnych części w hermetycznym pojemniku/woreczku.  
Ważne, aby pozostała wilgoć odparowała.

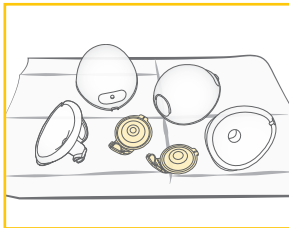

## 6.4 Czyszczenie jednostki napędowej

### Co jest potrzebne:

- Woda pitna
- Płyn do mycia naczyń
- Czysta ściereczka do naczyń lub ręcznik papierowy

### Potrzebne części:

- Jednostka napędowa

### **▲ PRZESTROGA**



Aby uniknąć porażenia prądem i uszkodzenia materiału:

- Przed czyszczeniem laktatora należy odłączyć go od źródła zasilania.
- Nie zanurzaj modułu w wodzie; nie polewaj go wodą.

### **UWAGA**

- Nie spryskiwać ani nie wylewać płynu bezpośrednio na zestaw.
- Do czyszczenia wyświetlacza jednostki napędowej należy używać wyłącznie wilgotnej, miękkiej ściereczki z łagodnym płynem do mycia naczyń. Inne środki czyszczące lub ściereczki mogą pogorszyć właściwości wyświetlacza.

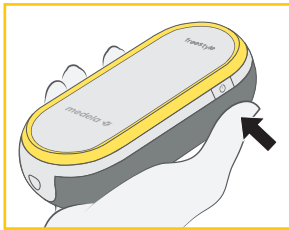

1. Wyłącz laktator.
2. Odłącz laktator od źródła zasilania.



3. Wytrzyj jednostkę napędową czystą ściereczką zwilżoną wodą pitną.
4. Wytrzyj jednostkę napędową do sucha czystą, suchą ściereczką.



## 7. Składanie laktatora

Podczas składania laktatora używać wyłącznie czystych i suchych części. Patrz **rozdział 6**, aby zapoznać się z informacjami o czyszczeniu.

### 7.1 Dobór odpowiedniego rozmiaru nasadki na pierś

Należy zawsze używać nasadki o właściwie dobranym rozmiarze. To element o kluczowym znaczeniu dla wydajności odciągania pokarmu, który pomaga osiągnąć optymalny wypływ mleka.

Patrz rysunek  6 w rozkładanej części instrukcji.

1. Wybierz rozmiar nasadki na pierś, mierząc średnicę brodawki sutkowej (  6-01).
2. Wybierz nasadkę nieco większą od brodawki sutkowej (  6-02). W zestawie znajdują się nasadki w rozmiarach 21 i 24 mm.

Aby uzyskać więcej informacji na temat rozmiarów nasadek i innych dostępnych rozmiarów, odwiedź [www.medela.com](http://www.medela.com) a informacje dotyczące składania zamówień znajdują się w **rozdziale 13**.

### 7.2 Składanie muszli zbierających

Podczas składania laktatora używać wyłącznie czystych i suchych części. Patrz rozdział 6, aby zapoznać się z informacjami o czyszczeniu.

#### Potrzebne części:

- Dren
- Nasadka na pierś
- Jednostka napędowa
- Żółta membrana
- Muszla zewnętrzna

#### PRZESTROGA

Aby zapobiec zanieczyszczeniu mleka matki, należy:

- Dokładnie umyć ręce mydłem i wodą przed dotknięciem jednostki napędowej, części muszli i piersi.
- Osuszyć ręce czystym ręcznikiem lub jednorazowym ręcznikiem papierowym.
- Unikaj dotykania wnętrza elementów muszli zbierających.







Aby upewnić się, że laktator działa prawidłowo i bezpiecznie:

- Przed użyciem sprawdzić elementy muszli zbierających pod kątem zużycia lub uszkodzeń. W razie potrzeby wymienić.
- Zawsze sprawdzać czystość wszystkich części przed użyciem. W przypadku stwierdzenia zanieczyszczeń, umyć zgodnie z **rozdziałem 6**.
- Używaj wyłącznie oryginalnych części firmy Medela. Więcej szczegółów znajduje się w **rozdziale 13**.

#### UWAGA



**Aby zapobiec uszkodzeniu laktatora, wszystkie elementy muszą być całkowicie suche przed użyciem.**

Patrz rysunek  7 w rozkładanej części instrukcji.

1.  7-01 Dokładnie umyć ręce mydłem i wodą przed dotknięciem modułu silnika, muszli zbierających i piersi. Osusz ręce czystym ręcznikiem.
2.  7-02 Najpierw zamontuj zawór żółtej membrany z przodu nasadki na pierś.
3.  7-03 Dopasuj krążek żółtej membrany do wyznaczonego okrągłego otworu za pomocą wypustki mocującej u góry, aby upewnić się, że znajduje się we właściwym miejscu. Naciśnij wokół krawędzi, aby upewnić się, że jest w pełni zamontowany.
4.  7-04 Włóż zawias mocujący do otworu w nasadce.
5.  7-05 Mocno ściśnij razem muszlę zewnętrzną i nasadkę na pierś, upewniając się, że są całkowicie uszczelnione dookoła, aż usłyszysz zatrzaśnięcie.
6.  7-06 Podłącz długi koniec drenu do jednostki napędowej, wciskając do oporu.
7.  7-07 Podłącz krótki koniec drenu do portu przyłączeniowego w muszli zbierającej.

### 7.3 Przygotowanie do odciągania pojedynczego (z jednej piersi)

Patrz rysunek  8 w rozkładanej części instrukcji.



1. Złóż jedną muszlę zbierającą jak opisano w **rozdziale 7.2**.  
 8-01 Włóż nieużywany koniec drenu do uchwytu drenu w kształcie litery Y.  
 8-02 Poprawnie złożony system (dla pojedynczego odciągania).
2.  8-03 Umieść muszlę zbierającą w swoim staniku jak pokazano w **rozdziale 7.5**.  
 Rozpocząć odciąganie w sposób opisany w **rozdziale 9**.

### 7.4 Przygotowanie do odciągania podwójnego (z dwóch piersi)

#### i Informacje





- Podwójne odciąganie oszczędza czas i zwiększa wartość odżywcę mleka.
- Funkcja opóźnionego startu patrz **rozdział 8.5**.

Patrz rysunek  9 w rozkładanej części instrukcji.

1. Złóż dwie muszle zbierające jak opisano w **rozdziale 7.2**.  
 9-01 Poprawnie złożony system (dla podwójnego odciągania).
2.  9-02 Umieść muszle zbierające w biustonoszu zgodnie z **rozdziałem 7.5**.  
 Rozpocząć odciąganie w sposób opisany w **rozdziale 9**.

### 7.5 Umieszczanie muszli zbierających w biustonoszu

Patrz rysunek  10 w rozkładanej części instrukcji.

1.  10-01 Upewnij się, że brodawka sutkowa jest wyśrodkowany w tunelu nasadki.
2.  10-02 Muszle zbierające bez użycia rąk można nosić pod zwykłym biustonoszem do karmienia. Twój biustonosz utrzyma muszle zbierające na swoim miejscu. Jeśli odczuwasz dyskomfort lub ból podczas użytkowania, spróbuj nosić luźniejszy, bardziej rozciągliwy biustonosz do karmienia.
3.  10-03 Dren można podłączyć przodem do wewnątrz (w kierunku piersi) lub na zewnątrz (w kierunku ramion) w zależności od osobistych preferencji. Upewnij się, że dren nie jest ściśnięty ani zgięty podczas użytkowania.
4.  10-04 Muszle zbierające bez użycia rąk mogą być używane w pozycji pionowej lub lekko nachylonej, aby zapewnić lepszą widoczność brodawki sutkowej i wypływu mleka. Skala na muszli zbierającej daje przybliżone wskazanie objętości podczas odciągania.















## 8. Użytkowanie laktatora

### 8.1 Terminy i oznaczenia







<b>2-Fazowe odciąganie</b>		Dzięki badaniom firma Medela odkryła, że niemowlęta pobierają pokarm z piersi w 2 fazach — stymulacji i ssania odżywczego. Te badania są podstawą technologii zastosowanej we wszystkich laktatorach Medela.
<b>Faza stymulacji</b>		Tryb szybkiego ssania/odciągania stymulujący wypływ mleka.
<b>Faza odciągania</b>		Wolniejszy tryb ssania/odciągania w celu delikatnego i wydajnego usuwania mleka po rozpoczęciu przepływu.
<b>Maksymalne komfortowe podciśnienie</b>		Najwyższe ustawienie podciśnienia, przy którym odciąganie jest nadal komfortowe. Inne dla każdej matki.
<b>Wypływ</b>		Odruch, który sprawia, że mleko zaczyna wypływać z piersi.

### 8.2 Elementy obsługi i wyświetlacza

Patrz rysunek  11 w rozkładanej części instrukcji.

 11-01 <b>Elementy sterowania</b>	 11-02 <b>Elementy wyświetlacza</b>
 11-01-1 Przycisk wypływu pokarmu  11-01-2 Przycisk zwiększenia podciśnienia  11-01-3 Przycisk zmniejszenia podciśnienia  11-01-4 Przycisk start/pauza  11-01-5 Przycisk włącz/wyłącz  <b>Wskazówki dla użytkownika:</b> Elementy sterujące i wyświetlacz nie są przez cały czas widoczne. Po włączeniu laktatora zapalają się aktywne elementy.	 11-02-1 Wskaźnik Bluetooth  11-02-2 Wskaźnik fazy stymulacji  11-02-3 Wskaźnik poziomu podciśnienia  11-02-4 Wskaźnik akumulatora  11-02-5 Wskaźnik zasilania  11-02-6 Wskaźnik fazy odciągania  11-02-7 Wyświetlacz wielofunkcyjny  <b>Wyświetlacz wielofunkcyjny</b> pokazuje, w zależności od stanu urządzenia, następujące informacje: <ul style="list-style-type: none"><li>• Czas sesji w sekundach (pierwsza minuta odciągania), potem w minutach</li><li>• L1 do L9 dla poziomu podciśnienia (wraz ze wskaźnikiem poziomu podciśnienia)</li><li>• Kod parowania (podczas połączenia Bluetooth)</li><li>• Opóźnienie rozpoczęcia pracy w sekundach</li></ul>

## 8.3 Wskaźnik stanu zasilania i akumulatora

	Wskaźnik zasilania (symbol błyskawicy) wskazuje, czy zasilacz jest podłączony. → Jeśli się świeci, zasilacz jest podłączony.
	Wskaźnik baterii pokazuje stan akumulatora i jego poziom naładowania. → Wyświetlenie wszystkich trzech pasków wskazuje, że bateria jest pełna.
	Wraz ze spadkiem pojemności akumulatora pojawia się mniej kreszek. → Dwa paski: pozostało ok. 75% pojemności. → Jeden pasek: pozostało ok. 40% pojemności.
 (migająca)	→ Gdy laktator emituje sygnał dźwiękowy, a ostatnia pojedyncza kreska miga, akumulator jest prawie rozładowany.
 (migająca)	→ Po wyemitowaniu drugiego sygnału dźwiękowego, gdy obrys wyświetlacza akumulatora miga, laktator przestanie działać i wyłączy się całkowicie po pięciu sekundach.
 (migająca)	Jeśli wszystkie trzy paski i obrys wyświetlacza akumulatora migają jednocześnie, oznacza to, że akumulator jest przegrzany lub uszkodzony. Patrz Rozwiązywanie problemów ( <b>rozdział 12</b> ) lub zadzwoń do centrum obsługi klienta Medela.

## 8.4 Bluetooth® łączenie

Bluetooth to bezprzewodowa technologia wymiany danych na niewielkie odległości. Służy do łączenia laktatora Freestyle Hands-free z aplikacją na smartfona Medela Family. Łącząc laktator z aplikacją Medela Family, możesz automatycznie przysyłać dane dotyczące odciągania (długość sesji, fazy i poziom) oraz ręcznie wprowadzać ilość odciągniętego mleka. Aby korzystać z funkcji aplikacji, musisz utworzyć konto w aplikacji Medela Family.

### Instalacja aplikacji Medela Family™

1. Pobierz i zainstaluj aplikację Medela Family na swoim urządzeniu mobilnym. Aplikacja jest dostępna bezpłatnie dla systemów operacyjnych Apple® iOS i Android™.
2. Otwórz aplikację Medela Family na swoim urządzeniu mobilnym i zarejestruj się za jej pośrednictwem.

### Podłączanie (parowanie) laktatora Freestyle Hands-free

1. Upewnij się, że w urządzeniu mobilnym włączony jest Bluetooth. Gdy zostaniesz o to poproszony, zezwól aplikacji na korzystanie z Bluetooth. Tylko android: Po uruchomieniu Medela Family zostaniesz zapytany, czy chcesz zezwolić aplikacji na korzystanie z Twojej lokalizacji. Nie śledzimy pozycji Twojego telefonu, ale jest to wymóg systemu operacyjnego smartfona, aby połączyć się z urządzeniem Bluetooth.
2. W aplikacji Medela Family kliknij „Podłącz laktator” > „Skonfiguruj nowy laktator” i postępuj zgodnie z instrukcjami konfiguracji i parowania wyświetlanymi na ekranie.

### Zapisywanie sesji odciągania w aplikacji

Po zakończeniu sesji naciśnij przycisk zasilania laktatora, aby przesać dane do aplikacji Medela Family.

## i Informacje

- Śledząc sesje odciągania pokarmu w aplikacji Medela Family, możesz na bieżąco monitorować najważniejsze momenty dnia i personalizowane treści.
- Wgląd w historię odciągania pokarmu daje możliwość efektywnego planowania każdego dnia i śledzenia zmian w organizmie, takich jak wzrost lub spadek produkcji mleka.
- Po wstępnej konfiguracji, wskaźnik Bluetooth  automatycznie pojawi się na laktatorze, po włączeniu, jeśli sparowane urządzenie znajduje się w pobliżu, a aplikacja Medela Family jest otwarta.
- Z laktatorem Freestyle Hands-free można sparować wiele urządzeń mobilnych.
- Tylko jedno urządzenie mobilne może w danym momencie współpracować z laktatorem Freestyle Hands-free.
- Laktator ma możliwość zapisania w pamięci ostatnich 30 sesji odciągania pokarmu. Jeśli laktator nie zostanie podłączony przed 31 sesją, Twoja historia zostanie nadpisana nowymi danymi sesji.
- Po połączeniu z laktatorem konto aplikacji Medela Family będzie rejestrować nieskończoną liczbę sesji historii.
- Po zakończeniu sesji naciśnij przycisk zasilania na laktatorze, aby przestać dane do aplikacji Medela Family.

53

## Usuwanie laktatora Freestyle Hands-free ze smartfona

1. W aplikacji Medela Family przejdź do „więcej”, a następnie do ustawień pompy.
2. Wybierz laktator, który chcesz usunąć, a następnie wybierz przycisk „usuń tę pompę”.

## i Informacje

- Usunięcie laktatora Freestyle Hands-free z urządzenia mobilnego nie spowoduje usunięcia informacji o odciążeniu zapisanych w aplikacji Medela Family.
- Jeśli ponownie połączysz laktator i urządzenie mobilne, przeniesionych zostanie ostatnich 30 rekordów przechowywanych w laktatorze.



Aby dowiedzieć się więcej, odwiedź stronę [www.medela.com/app](http://www.medela.com/app).

Znaki towarowe: Logotyp i logo Bluetooth® są zarejestrowanymi znakami towarowymi należącymi do Bluetooth SIG, Inc. i każde ich wykorzystanie przez Medela AG jest uwarunkowane udzieleniem licencji. Apple jest znakiem towarowym firmy Apple Inc., zarejestrowanym w Stanach Zjednoczonych i innych krajach. Android jest znakiem towarowym firmy Google LLC.

## 8.5 Opóźniony start

Laktator Freestyle Hands-free posiada funkcję opóźnionego startu. Dzięki temu laktator uruchamia się dopiero po dziesięciu sekundach.

Jest to przydatne, jeśli chcesz wykonać wiele zadań jednocześnie i przygotować się przed rozpoczęciem odciągania.

1. Aby aktywować opóźnienie, naciśnij i przytrzymaj przycisk Start/Pauza  przez dwie sekundy w trybie gotowości lub paazy.
  - Laktator emituje sygnał dźwiękowy informujący o rozpoczęciu opóźnienia.
  - W czasie opóźnienia miga przycisk  Start/Pauza, a wyświetlacz wielofunkcyjny pokazuje pozostały czas w sekundach.
2. Po upływie czasu opóźnienia laktator zaczyna działać.

Aby pominąć opóźnienie, naciśnij przycisk Start/Pauza .

  - Laktator natychmiast zacznie działać.

## 9. Odciąganie mleka matki









### PRZESTROGA

- Nie podejmować prób odciągania pokarmu przy zbyt wysokim i powodującym dyskomfort (bolesnym) podciśnieniu. Ból oraz potencjalny uraz piersi i brodawek sutkowych mogą zmniejszyć ilość pokarmu.
- Należy skonsultować się z personelem medycznym lub specjalistą ds. karmienia piersią, jeśli uzyskuje się tylko niewielką ilość mleka, nie udaje się go w ogóle odciągnąć lub odciąganie jest bolesne.

### UWAGA

Upewnij się, że podczas odciągania dren nie jest skręcony ani ściśnięty.

Patrz rysunek  12 w rozkładanej części instrukcji.

1. Upewnij się, że muszkle zbierające są prawidłowo podłączone i ustawione.
2.  12-01 Naciśnij przycisk włączania/wyłączenia  z boku, aż laktator wyemituje sygnał dźwiękowy, a następnie zwolnij przycisk.  
→ Laktator znajdzie się w trybie czuwania.
3.  12-02 Naciśnij przycisk  Start/Pauza, aby rozpocząć proces odciągania.  
→ Laktator rozpoczyna działanie w fazie stymulacji.
4.  12-03 Wyreguluj podciśnienie za pomocą opcji Zwiększ podciśnienie (+) i Zmniejsz podciśnienie (−) aby osiągnąć komfortowy poziom.
5.  12-04 Gdy tylko mleko zacznie płynąć, naciśnij przycisk wypływu pokarmu , aby przejść do fazy odciągania.  
→ Laktator przechodzi do działania w trybie odciągania.  
→ Jeśli przycisk  wypływu nie zostanie naciśnięty w ciągu dwóch minut, laktator automatycznie przejdzie do fazy odciągania pokarmu.
6.  12-05 Wyreguluj podciśnienie za pomocą opcji Zwiększ podciśnienie (+) i Zmniejsz podciśnienie (−) aby osiągnąć komfortowy poziom.

Kiedy używasz laktatora w **fazie odciągania** , zwiększ poziom podciśnienia do momentu, gdy odciąganie jest odrobinę niekomfortowe (nie bolesne), a następnie zmniejsz o jeden poziom przyciskiem zmniejszania poziomu podciśnienia (−).

### Informacje

- Maksymalne komfortowe podciśnienie to najwyższe ustawienie podciśnienia, przy którym odciąganie pokarmu jest nadal komfortowe. Ta wartość jest indywidualna dla każdej matki.
- Stymulacja powinna przebiegać na komfortowym poziomie podciśnienia, dążenie do maksymalnego poziomu nie jest konieczne.
- Co pewien czas należy weryfikować maksymalne komfortowe podciśnienie. Może się ono zmieniać na każdym etapie laktacji.



7. Po zakończeniu sesji odciągania naciśnij przycisk Start/Pauza ▷, aby zatrzymać działanie laktatora.  
→ Jeśli laktator nie będzie używany przez 30 minut, wyłączy się automatycznie.
8. Naciśnij przycisk włącz/wyłącz ⏻ z boku, aby wyłączyć laktator.

### Przerwa w odciąganiu

Pracę laktatora można wstrzymać zarówno w fazie stymulacji, jak i w fazie odciągania. Pozwala to na zmianę ułożenia ciała, ustawienia muszli zbierających lub zajęcie się innymi sprawami.

1. Aby przerwać działanie, naciśnij przycisk Start/pauza ▷ w czasie działania laktatora.  
→ Operacja odciągania zostaje zatrzymana, a przycisk Start/Pauza i wyświetlacz czasu migają.
2. Aby wznowić odciąganie, naciśnij ponownie przycisk Start/Pauza ▷.

Jeśli chcesz rozpocząć zupełnie nową sesję odciągania pokarmu, wyłącz i ponownie włącz laktator, dwukrotnie naciskając przycisk ⏻ Wł./Wył.

## i Informacje

- Jeśli odciąganie nie zostanie wznowione w ciągu dwóch minut, laktator wyłączy się automatycznie.
- Aby wznowić odciąganie, musisz rozpocząć nową sesję.
- Jeśli musisz zrobić przerwę na dłużej niż dwie minuty, zalecamy ponowne rozpoczęcie od fazy stymulacji.
- Nie zapomnij rejestrować produkcji mleka w aplikacji Medela Family.

## 10. Postępowanie z mlekiem matki

### 10.1 Usuwanie muszli zbierających z biustonosza

Patrz rysunek 13 w rozkładanej części instrukcji.

1. 13-01 Podczas gdy laktator nadal pracuje, lekko pochyl się do przodu i upewnij się, że całe mleko z tunelu brodawki dostało się do pojemnika zbiorczego. Wyłącz laktator.
2. 13-02 Odłącz dren od muszli zbierających.
3. 13-03 Ostrożnie wyjmij muszle zbierające z biustonosza.

### 10.2 Wylewanie mleka z muszli zbierających

1. 13-04 Umieść muszle zbierające w **pozycji pionowej**, na powierzchni, gdzie nie będzie łatwo ich wyrzucić. Możesz użyć oznaczeń skali objętości na muszli, aby odczytać pobraną ilość mleka. Skala na zewnętrznej muszli daje przybliżone wskazanie objętości podczas odciągania.
2. 13-05 **Z obróconej w dół muszli zewnętrznej**, wlej mleko matki przez dzióbek do butelki lub pojemnika do przechowywania. **Nie używaj muszli zbierających do przechowywania mleka. Nie przechowywać zmontowanych muszli w lodówce.**
3. Całkowicie rozmontuj i wyczyść po każdym użyciu i odkażaj raz dziennie zgodnie z opisem w **rozdziale 5** i **rozdziale 6**.

## 10.3 Ogólne wskazówki dotyczące przechowywania

Wskazówki dotyczące przechowywania i rozmrażania mleka matki dostępne są na stronie [www.medela.com](http://www.medela.com).

### Wskazówki dotyczące przechowywania świeżo odciągniętego mleka matki (dla zdrowych, donoszonych niemowląt)

Temperatura pokojowa 16 do 25°C (60 do 77°F)	Lodówka 4°C (39°F) lub mniej	Zamrażarka -18°C (0°F) lub mniej	Odciągnięte mleko matki rozmrażane w lodówce
Optimalnie do 4 godzin	Optimalnie do 3 dni	Optimalnie do 6 miesięcy	W temperaturze pokojowej: Do 2 godzin
*Do 6 godzin w przypadku pokarmu odciągniętego w bardzo czystych warunkach	*Do 5 dni w przypadku pokarmu odciągniętego w bardzo czystych warunkach	*Do 9 miesięcy w przypadku pokarmu odciągniętego w bardzo czystych warunkach	W lodówce: Do 24 godzin  <b>Nie zamrażać ponownie!</b>

\*Zalecenia dotyczące odciągania pokarmu w bardzo czystych warunkach: Przed odciąganiem mleka, matki powinny umyć ręce wodą i mydłem lub środkiem do dezynfekcji rąk na bazie alkoholu. Elementy laktatora oraz miejsce odciągania pokarmu muszą być czyste. Nie ma konieczności mycia piersi oraz brodawek przed odciąganiem pokarmu.

- Podane wskazówki dotyczące przechowywania i rozmrażania mleka matki są rekomendacją. Aby uzyskać więcej informacji, należy zasięgnąć porady specjalisty ds. laktacji lub karmienia piersią.
- Przechowywać mleko matki w najchłodniejszym miejscu w lodówce (w tylnej części szklanej półki nad komorą warzyw).
- Więcej informacji o odciążeniu mleka matki, patrz [www.medela.com](http://www.medela.com).

## 10.4 Zamrażanie

### UWAGA

- Wielokrotne zamrażanie/rozmrażanie powoduje zmianę składu mleka. Dlatego nigdy nie należy ponownie zamrażać odciągniętego mleka matki.
- Zamrażaj odciągnięte mleko matki w plastikowych butelkach przeznaczonych do kontaktu z żywnością lub w torebkach do przechowywania mleka. Nigdy nie należy napieniać butelek ani torebek powyżej 3/4 objętości, aby pozostawić miejsce na ewentualne jej zwiększenie.
- Na butelkach lub woreczkach należy umieścić datę odciągnięcia oraz ilość odciągniętego pokarmu.
- Plastikowe butelki i części mogą stać się podatne na złamania na skutek zamrożenia i pęknąć w razie upadku.
- Nie używać mleka matki z butelek lub części zestawu, które noszą ślady uszkodzenia.

## 10.5 Rozmrażanie

### PRZESTROGA

Nie rozmrażać ani nie podgrzewać mleka matki w kuchence mikrofalowej ani w naczyniu z wrzącą wodą. Unikanie tych metod pozwala zachować ważne składniki i zapobiega poparzeniom.

- Aby zachować składniki mleka matki, należy je rozmrażać, zostawiając na noc w lodówce.
- Ewentualnie trzymaj butelkę lub torebkę pod ciepłą wodą (maks. 37°C) i użyj natychmiast po rozmrożeniu.

### UWAGA

Należy delikatnie obracać butelkę lub torebkę, aby wymieszać tłuszcz, który się oddzielił. Należy unikać potrząsania pokarmem oraz wzbudzania go.

## 10.6 Karmienie mlekiem matki

Zaleca się, aby karmienie piersią było dobrze ugruntowane przed karmieniem dziecka butelką.

- Zawsze sprawdzaj butelkę, smoczek i inne elementy bezpośrednio przed i po każdym użyciu. Jeśli smoczek wydaje się pęknięty lub rozdarty, natychmiast przerwij jego używanie.
- Aby zapobiec ryzyku zadławienia, sprawdź wytrzymałość smoczka, pociągając za koniec smoczka.
- Nie próbuj powiększać otworu smoczka.
- Niemowlęta nie mogą być karmione butelką bez nadzoru osoby dorosłej.
- Nie używaj smoczka jako gryzaka.

Aby uzyskać dodatkowe informacje na temat odbioru i przechowywania mleka matki, odwiedź stronę [www.medela.com](http://www.medela.com).

# 11. Konserwacja i pielęgnacja

## 11.1 Pielęgnacja zasilacza

### ⚠ OSTRZEŻENIE

Jeśli zewnętrzna obudowa zasilacza poluzuje się lub oddzieli, należy zaprzestać używania i natychmiast skontaktować się z firmą Medela. Odłączenie obudowy może spowodować porażenie prądem.

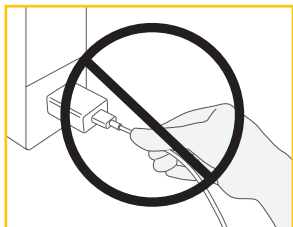

### UWAGA

Aby utrzymać zasilacz i kabel w dobrym stanie, należy zwrócić uwagę na następujące kwestie: Nie odłączaj kabla ani zasilacza, ciągnąc za przewód, ale trzymaj go za obudowę złącza i obudowę zasilacza.

58

## Międzynarodowa podróż

### i Informacje

Wskazówki dotyczące podróżowania z laktatorem.

W przypadku podróży zagranicznych zalecamy zakup przejściówki podróżnej (brak w zestawie) pasującej do odpowiedniego gniazdka ściennego. Skonsultuj się z krajem, który odwiedzasz, aby dowiedzieć się, jaki typ adaptera będzie działał najlepiej. Zasilacz laktatora jest dwubolcowy i nie wymaga uziemionego gniazdka.

## 11.2 Konserwacja akumulatora

Laktator ma wbudowany (niewymienny) akumulator litowo-jonowy.

### UWAGA

W przypadku całkowicie rozładowanego akumulatora laktatora nie można używać od razu po podłączeniu go do zasilacza. Przed próbą włączenia laktatora należy ładować akumulator przez co najmniej 15 minut.

### UWAGA

- Aby uzyskać optymalną wydajność laktatora i akumulatora, użyj zasilacza dotychczasowego do laktatora (typ S010Bl\*0500200).
- Upewnij się, że napięcie zasilacza jest zgodne ze źródłem zasilania.

### UWAGA

Należy pamiętać o ryzyku zwarcia gniazda USB-C laktatora lub akumulatora przez metalowe przedmioty lub płyty.

## i Informacje

Aby zachować żywotność akumulatora:

- Przechowuj laktator w chłodnym miejscu.
- Naładuj akumulator, zanim całkowicie się wyczerpie. Jest to korzystne dla cyklu życia akumulatora.
- W pełni naładuj akumulator przed przechowywaniem laktatora.  
Patrz **rozdział 8.3** aby zobaczyć informacje o stanie ładowania akumulatora.
- Jeśli laktator był przechowywany w gorącym miejscu, może nie działać od razu na zasilaniu bateryjnym. Aby przywrócić normalne działanie baterii, odczekaj godzinę, aż laktator ostygnie. W tym czasie możesz zasilać laktator za pomocą zasilacza podłączonego do gniazdka ściennego.

## Międzynarodowa podróż

### i Informacje

Laktator wyposażony jest w akumulator litowo-jonowy. Przewożenie takich akumulatorów w samolotach może być ograniczone przez kraj, który odwiedzasz. Skonsultuj się z odwiedzanym krajem, aby dowiedzieć się, czy istnieją jakieś ograniczenia dotyczące podróżowania z akumulatorami litowo-jonowymi.

59

## 11.3 Długoterminowe przechowywanie

Twój laktator zawiera akumulator. Aby zachować trwałość laktatora, gdy nie jest używany przez dłuższy czas, automatycznie przejdzie w tryb przechowywania. Aby wyjść z trybu przechowywania, podłącz laktator do zewnętrznego źródła zasilania i ładuj akumulator przez dwie godziny. Nie przechowywać muszli zbierających w stanie zmontowanym przez dłuższy czas.

**Przed przechowywaniem laktatora przez dłuższy czas pamiętaj, że:**

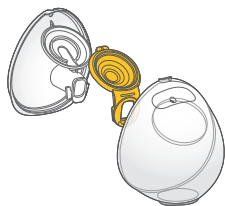

- Wyczyść muszlę zbierającą (patrz **rozdział 6**)



- Wyczyść jednostkę napędową (patrz **rozdział 6.4**)

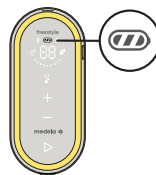

- Upewnij się, że akumulator jest naładowany (patrz poniżej)

Najlepiej jest w pełni naładować akumulator przed przechowywaniem laktatora przez dłuższy czas. Patrz **rozdział 8.3** aby dowiedzieć się więcej o stanie ładowania akumulatora.

## 12. Rozwiązywanie problemów

W przypadku nieprawidłowego działania laktatora należy znaleźć występujący problem w tabeli „Rozwiązywanie problemów” w kolumnie „Problem”, a następnie postępować zgodnie z instrukcją w kolumnie „Rozwiązanie”.

### Rozwiązywanie problemów — tabela

Problem	Rozwiązanie
Laktator nie przechodzi w tryb czuwania po naciśnięciu przycisku On/Off	<ul style="list-style-type: none"><li>• Przycisk wł./wył. został naciśnięty zbyt krótko lub zbyt długo.</li><li>• Naciśnij przycisk włączania/wyłączania, aż usłyszysz sygnał dźwiękowy, a następnie zwolnij go. Jeśli laktator jest w trybie przechowywania, wyemitowanie sygnału dźwiękowego potrwa nieco dłużej (ok. 1 sekundę).</li></ul>
Wyświetlacz nie włącza się po naciśnięciu przycisku wł./wył.	<ul style="list-style-type: none"><li>• Jeśli laktator nie był używany przez dłuższy czas i nie uruchamia się normalnie, może znajdować się w trybie hibernacji.</li><li>• Aby zresetować laktator, naciśnij i przytrzymaj przycisk włączania/wyłączania (z boku) przez siedem do dziesięciu sekund.</li><li>• Jeśli nic się nie zmienia, upewnij się, że laktator jest podłączony do prawidłowo działającego źródła zasilania.</li><li>• Jeśli nadal nie ma zmian, skontaktuj się z Biurem Obsługi Klienta firmy Medela.</li></ul>
Zegar nie odlicza czasu po naciśnięciu przycisku Start/Pauza	<ul style="list-style-type: none"><li>• Skontaktować się z działem obsługi firmy Medela.</li></ul>
Laktator nie wytwarza podciśnienia (silnik nie działa) po naciśnięciu przycisku Start/Pauza	<ul style="list-style-type: none"><li>• Upewnić się, że laktator jest włączony.</li><li>• Skontaktować się z działem obsługi firmy Medela.</li></ul>
Laktator odciąga pokarm ze stałą wartością podciśnienia zamiast naśladować cykle ssania	<ul style="list-style-type: none"><li>• Skontaktować się z działem obsługi firmy Medela.</li></ul>
Laktator przestaje działać lub nie można go włączyć (emituje sygnał dźwiękowy, a wszystkie elementy na wyświetlaczu baterii migają)	<ul style="list-style-type: none"><li>• Laktator nie działa z powodu przegrzania baterii. Pozostawić silnik do ostygnięcia, a następnie ponownie uruchomić laktator.</li></ul>

<p><b>Wszystkie elementy wyświetlacza laktatora migają, gdy próbujesz go naładować</b></p>	<ul style="list-style-type: none"> <li>• Ładowanie nie jest możliwe, gdy temperatura akumulatora jest zbyt wysoka. Pozostawić silnik do ostygnięcia, a następnie wznowić ładowanie.</li> </ul>
<p><b>Słabe ssanie lub jego całkowity brak</b></p>	<ul style="list-style-type: none"> <li>• Upewnić się, że wszystkie elementy muszli zbierających są czyste i suche, a połączenia są bezpieczne.</li> <li>• Podczas odciągania upewnić się, że lejki dokładnie przylegają do piersi.</li> <li>• Podczas odciągania z jednej piersi upewnij się, że nieużywana końcówka drenu jest prawidłowo podłączona do uchwyty.</li> <li>• Jeśli po wykonaniu tych czynności ssanie nie ulegnie poprawie, należy skontaktować się z działem obsługi klienta firmy Medela.</li> </ul>
<p><b>Laktator nie reaguje w oczekiwany sposób</b></p>	<ul style="list-style-type: none"> <li>• Aby zresetować laktator, naciśnij i przytrzymaj przycisk włączania/wyłączenia (z boku) przez siedem sekund.</li> <li>• Jeśli problem nie został usunięty, skontaktować się z działem obsługi firmy Medela.</li> </ul>
<p><b>Zewnętrzna część laktatora zamokła</b></p>	<ul style="list-style-type: none"> <li>• Odłącz laktator od źródła zasilania i wyłącz go.</li> <li>• Wysuszyć zewnętrzną część laktatora.</li> </ul>
<p><b>Laktator został zanurzony w wodzie</b></p>	<ul style="list-style-type: none"> <li>• Odłącz laktator od źródła zasilania i wyłącz go.</li> <li>• Skontaktuj się z działem obsługi klienta firmy Medela.</li> </ul>
<p><b>Dane nie mogą być wysłane</b></p>	<ul style="list-style-type: none"> <li>• Funkcja Bluetooth  na urządzeniu mobilnym jest wyłączona. Włącz funkcję Bluetooth i spróbuj ponownie wysłać dane.</li> <li>• Parowanie między dwoma urządzeniami nie zostało zakończone. Ponownie wykonaj instrukcje parowania. Patrz <b>rozdział 8.4</b>.</li> <li>• Urządzenie mobilne jest zbyt daleko od laktatora. Zbliź do siebie urządzenie i laktator.</li> <li>• Aplikacja na urządzeniu mobilnym nie jest gotowa. Sprawdź aplikację.</li> </ul>

W przypadku pytań lub dalszego występowania problemu z laktatorem zachęcamy do kontaktu z działem obsługi klienta firmy Medela. Dane kontaktowe można znaleźć na stronie [www.medela.com](http://www.medela.com). W zakładce „Kontakt” należy wybrać swój kraj.

## 13. Informacje dotyczące składania zamówień

### Akcesoria

Numer artykułu	Produkt
W zależności od kraju zamieszkania należy sprawdzić informacje o dostępności produktów na lokalnej stronie internetowej lub w lokalnych sklepach.	Nasadki na pierś 21 mm kompatybilne z muszlami zbierającymi bez użycia rąk firmy Medela*
	Nasadki na pierś 24 mm kompatybilne z muszlami zbierającymi bez użycia rąk firmy Medela*
	Nasadki na pierś 27 mm kompatybilne z muszlami zbierającymi bez użycia rąk firmy Medela*
	Dren w kształcie litery Y kompatybilny z zestawem Medela Freestyle Hands-free
	Membrany kompatybilne z muszlami zbierającymi bez użycia rąk firmy Medela

\* Jeśli efekty odciągania nie są zadowalające lub odciąganie sprawia ból, należy skontaktować się ze specjalistą ds. karmienia piersią i laktacji. Inny rozmiar nasadki na pierś może sprawić, że odciąganie pokarmu będzie wygodniejsze i skuteczniejsze.

W przypadku trudności ze znalezieniem pożądanego akcesorium prosimy o kontakt z działem obsługi klienta firmy Medela.

Dane kontaktowe można znaleźć na stronie **www.medela.com**. W zakładce „Kontakt” należy wybrać swój kraj.

W celu wymiany zgubionych lub uszkodzonych części należy skontaktować się z działem obsługi klienta firmy Medela.

Inne produkty firmy Medela są dostępne w witrynie internetowej **www.medela.pl**.

## 14. Gwarancja

Informacje na temat międzynarodowej gwarancji znajdują się na stronie [www.medela.com/ewarranty](http://www.medela.com/ewarranty).



## 15. Utylizacja

### Utylizacja laktatora

Po zakończeniu cyklu użytkowania laktator należy rozłożyć na części i zutylizować je zgodnie z poniższymi instrukcjami.

To urządzenie zawiera akumulator, którego nie można wymieniać.

Gdy akumulator jest zużyty, urządzenie należy odpowiednio zutylizować.

Zintegrowanego akumulatora nie wolno wyjmować w celu utylizacji.

W przypadku wycieku akumulatora laktator należy wyrzucić.

### Nasadki na pierś, muszle zewnętrzne, wkładki, dreny i membrany

Te części są wykonane z tworzyw sztucznych, które nie są szkodliwe dla środowiska po utylizacji wraz z odpadami z gospodarstwa domowego. Poddać recyklingowi lub zutylizować zgodnie z lokalnymi przepisami.

### Jednostka napędowa i zasilacz

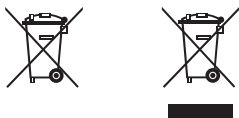

Nie utylizować sprzętu elektrycznego i elektronicznego razem ze zmieszanyimi odpadami komunalnymi, należy oddać go do osobnego punktu zbiórki.

W Unii Europejskiej producent lub sprzedawca są zobowiązani do przyjęcia zużytego sprzętu. W innych krajach mogą obowiązywać podobne zasady dotyczące zbiórki i recyklingu odpadów. Utylizować zużyty sprzęt zgodnie z lokalnymi przepisami.

Należy uzyskać informacje w punkcie sprzedaży lub skontaktować się z władzami lokalnymi w celu ustalenia, gdzie należy przekazać zużyty sprzęt.

Segregacja i recykling zużytego sprzętu w momencie jego utylizacji pomaga zaoszczędzić zasoby naturalne oraz zagwarantować przetworzenie go w sposób bezpieczny dla środowiska i zdrowia ludzi.





### PRZESTROGA

W przypadku nieprawidłowej utylizacji zużytego sprzętu elektrycznego/elektronicznego występuje ryzyko uwolnienia zawartych w nim niebezpiecznych materiałów, które mogą zaszkodzić zdrowiu ludzi oraz środowisku.

## 16. Znaczenie symboli

Poniższe tabele wyjaśniają znaczenie symboli znajdujących się na częściach produktu i jego opakowaniu.

### Symbole wykorzystywane w instrukcjach

	Ogólny symbol ostrzegawczy. Oznacza informacje związane z bezpieczeństwem.		Oznacza zakres temperatury (np. do pracy, transportu lub przechowywania).
	Oznacza zakres wilgotności (np. do pracy, transportu lub przechowywania).		Oznacza zakres ciśnienia atmosferycznego (np. do pracy, transportu lub przechowywania).
	Wskazuje, że to urządzenie obsługuje technologię bezprzewodową Bluetooth.		

### Symbole na jednostce napędowej

	Wskazuje położenie przycisku wł./wyt.		Oznacza producenta.
	Oznacza datę produkcji.		Oznacza numer katalogowy urządzenia.
	Oznacza numer seryjny urządzenia.		Należy przeczytać niniejszą instrukcję obsługi i postępować zgodnie z jej zaleceniami.
	Oznacza zgodność z międzynarodowymi wymaganiami dotyczącymi ochrony przed porażeniem prądem elektrycznym (części aplikacyjne typu BF).		Elektronicznych/elektrycznych urządzeń nie należy wyrzucać razem z nieposortowanymi odpadami komunalnymi (urządzenie należy zutylizować zgodnie z lokalnymi przepisami).
	Wskazuje, że do podłączenia urządzenia do sieci zasilającej wymagany jest oddzielny zasilacz i określa jego model/typ S010BL*0500200.		Wskazuje, że to urządzenie obsługuje technologię bezprzewodową Bluetooth.
	Znak zgodności z przepisami wskazuje na zgodność z australijskimi wymaganiami dotyczącymi kompatybilności elektromagnetycznej i transmisji radiowej.		Oznakowanie CE informuje o zgodności z obowiązującymi dyrektywami europejskimi.
	Wskazuje, że urządzenie zostało ocenione pod kątem zgodności z Wielką Brytanią.		

## Symbole na zasilaczu

Uwaga: Symbole na zasilaczu mogą różnić się w zależności od rynku, na którym sprzedawane jest urządzenie.

	Oznacza prąd zmienny.		Należy przeczytać niniejszą instrukcję obsługi i postępować zgodnie z jej zaleceniami.
	Oznacza biegunowość wyjścia USB.		Oznacza, że urządzenie jest (podwójnie izolowanym) urządzeniem elektrycznym klasy II.
	Oznacza, że urządzenie jest przeznaczone wyłącznie do użytku w pomieszczeniach.		Oznacza poziom skuteczności dla zewnętrznych źródeł zasilania.
	Elektronicznych/elektrycznych urządzeń nie należy wyrzucać razem z nieposortowanymi odpadami komunalnymi (urządzenie należy zutylizować zgodnie z lokalnymi przepisami).		Oznacza, że urządzenie elektryczne zawierające transformator/ transformatory i obwód elektryczny/ obwody elektryczne konwertuje energię elektryczną na jedno lub wiele wyjść zasilania.
	Oznacza, że urządzenie jest sprawdzonym pod kątem bezpieczeństwa transformatorem izolacyjnym chroniącym przed zwarciem.		Oznakowanie CE informuje o zgodności z obowiązującymi dyrektywami europejskimi.
	Oznakowanie EAC (Eurasian Conformity) oznacza, że produkt jest zgodny z podstawowymi wymogami bezpieczeństwa zawartymi w regulaminach technicznych Euroazjatyckiej Unii Celnej.		Znak zgodności regulacyjnej (RCM) oznacza, że urządzenie jest zgodne z australijskimi wymogami dotyczącymi kompatybilności elektromagnetycznej oraz bezpieczeństwa.
	Oznacza zgodność z wymogami certyfikatu CCC (China Compulsory Certification).		Oznacza, że przyjazny dla środowiska okres użytkowania wynosi dziesięć lat (chińskie zasady dotyczące zapobiegania zanieczyszczeniu).
	Znak PSE oznacza, że produkt uzyskał certyfikat zgodność z japońskim prawem dotyczącym bezpieczeństwa urządzeń elektrycznych i materiałów.		Znak SAFETY oznacza, że produkt jest zarejestrowany jako towar kontrolowany zgodnie z singapurskimi przepisami ochrony konsumenta.
	Oznacza prąd stały.		Wskazuje, że zasilacz nie powinien być używany, jeśli bolce wtyczki są uszkodzone.

## Symbole na opakowaniu

	Oznacza producenta.		Oznacza numer katalogowy produktu.
	Oznacza datę produkcji.		Oznacza numer seryjny urządzenia.
	Zawiera delikatne elementy. Zachować ostrożność.		Przechowywać z dala od światła słonecznego.
	Nie narażać na działanie deszczu. Przechowywać w suchym miejscu.		Oznacza zakres temperatury podczas transportu i przechowywania.
	Oznacza zakres wilgotności względnej podczas transportu i przechowywania.		Określa zakres ciśnienia atmosferycznego do transportu lub przechowywania.
	Opakowanie zawiera produkty dopuszczone do kontaktu z żywnością zgodnie z rozporządzeniem WE nr 1935/2004.		Oznakowanie CE informuje o zgodności z obowiązującymi dyrektywami europejskimi.
	Należy przeczytać niniejszą instrukcję obsługi i postępować zgodnie z jej zaleceniami.		Oznacza, że produkt można teoretycznie poddać recyklingowi.
	Elektronicznych/elektrycznych urządzeń nie należy wyrzucać razem z nieposortowanymi odpadami komunalnymi (urządzenie należy zutylizować zgodnie z lokalnymi przepisami).		Oznacza materiał, z którego wykonano element.
	Symbol MCMC (Malaysian Communications and Multimedia Commission) oznacza zgodność z wymogami transmisji radiowej Malesji.		Oznakowanie EAC (Eurasian Conformity) oznacza, że produkt jest zgodny z podstawowymi wymogami bezpieczeństwa zawartymi w regulaminach technicznych Euroazjatyckiej Unii Celnej.
	Symbol ICASA (Niezależnego Urzędu Komunikacji Republiki Południowej Afryki) wskazuje, że urządzenie posiada homologację typu na transmisję radiową w Republice Południowej Afryki.		Symbol NTC (National Telecommunication Commission) wskazuje, że urządzenie posiada homologację typu na transmisję radiową w Republice Filipin.
	Oznacza numer serii/partii.		

## 17. Przepisy międzynarodowe

### 17.1 Kompatybilność elektromagnetyczna (EMC)

Laktator Freestyle Hands-free spełnia wszystkie wymagania odpowiednich norm i przepisów w zakresie emisji elektromagnetycznej i odporności na zakłócenia.

#### OSTRZEŻENIE

Laktatora Freestyle Hands-free nie należy używać w pobliżu innego sprzętu ani na nim. Jeśli konieczne jest użycie w sąsiedztwie lub w stosie, należy obserwować laktator Freestyle Hands-free, aby sprawdzić, czy działa prawidłowo w konfiguracji, w której będzie używany. Urządzenia łączności bezprzewodowej, takie jak domowe urządzenia sieci bezprzewodowych, telefony komórkowe, telefony bezprzewodowe i ich stacje bazowe oraz krótkofalówki, mogą zakłócać działanie laktatora elektrycznego i nie należy umieszczać ich w odległości mniejszej niż 30 cm od urządzenia.

### 17.2 UPROSZCZONA DEKLARACJA ZGODNOŚCI UE

Medela niniejszym oświadcza, że typ urządzenia radiowego Freestyle jest zgodny z dyrektywą 2014/53/UE. Pełny tekst deklaracji zgodności UE jest dostępny pod następującym adresem internetowym: <http://www.medela.com/eu-conformity-freestyle-hands-free>

## 18. Dane techniczne

### Podsumowanie ważnych specyfikacji technicznych

Poziom podciśnienia (500 m n.p.m.  
[ciśnienie otoczenia 954,62 hPa])  
-45 do -245 mmHg (-60 do -327 hPa)  
od 45 do 111 zassań/min

**Zasilacz** (Model: S010BL\*0500200)

\* kod kraju

Wejście	100 to 240 V~ 50/60 Hz max. 0,4 A
Wyjście	5 V --- 2 A 10 W
Średnia wydajność	79%
Pobór mocy bez obciążenia	Niższy niż 0,1 W

### Moduł silnika

Pojemność i typ baterii	Min, 2750 mAh Li-ion, Rozmiar 18650
Rozmiar	148 × 66 × 46,5 mm
Waga	273 g

Standard transmisji: Wersja Bluetooth 4.0 LE  
Częstotliwość: 2402-2480 MHz  
Maks. moc wyjściowa: +4 dBm (klasa 2)

### Materiały mające kontakt ze skórą lub mlekiem

- Nasadka na pierś: polipropylen
- Muszla zewnętrzna: polipropylen, elastomer termoplastyczny
- Membrana: silikon

Nie zamierzenie wykonane z BPA.



Zakres temperatury pracy  
5 do 35°C

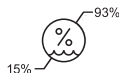

Zakres wilgotności pracy  
(15 do 93% wilgotności względnej)

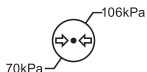

Zakres ciśnienia otoczenia  
(70 do 106 kPa)

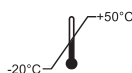

Zakres temperatur  
transportu/przechowywania  
-20 do 50°C

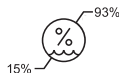

Zakres wilgotności podczas  
transportu/przechowywania  
(15 do 93% wilgotności względnej)



